



FR Lave-linge
IT Lavabiancheria

Notice d'utilisation 2
Istruzioni per l'uso 32

TABLE DES MATIÈRES

1. INFORMATIONS DE SÉCURITÉ.....	3
2. CONSIGNES DE SÉCURITÉ.....	5
3. DESCRIPTION DE L'APPAREIL.....	7
4. DONNÉES TECHNIQUES.....	8
5. INSTALLATION.....	8
6. BANDEAU DE COMMANDE.....	12
7. MANETTES ET TOUCHES.....	12
8. TABLEAU DES PROGRAMMES.....	13
9. AVANT LA PREMIÈRE UTILISATION.....	17
10. UTILISATION QUOTIDIENNE.....	17
11. CONSEILS.....	20
12. ENTRETIEN ET NETTOYAGE.....	22
13. DÉPANNAGE.....	25
14. VALEURS DE CONSOMMATION.....	28
15. GARANTIE.....	30

NOUS PENSONS À VOUS

Merci d'avoir choisi un appareil Electrolux. Vous avez choisi un produit qui bénéficie de décennies d'expérience professionnelle et d'innovation. Ingénieux et élégant, il a été pensé pour vous. C'est la raison pour laquelle vous pouvez avoir la certitude d'obtenir d'excellents résultats à chaque utilisation.

Bienvenue chez Electrolux

Consultez notre site pour :



Obtenir des conseils d'utilisation, des brochures, un dépanneur, des informations sur le service et les réparations :

www.electrolux.com/support



Enregistrer votre produit pour un meilleur service :

www.registerelectrolux.com



Acheter des accessoires, consommables et pièces de rechange d'origine pour votre appareil :

www.electrolux.com/shop

SERVICE ET ASSISTANCE À LA CLIENTÈLE

N'utilisez que des pièces de rechange d'origine.

Avant de contacter notre centre de service agréé, assurez-vous de disposer des informations suivantes : Modèle, PNC, numéro de série.

Ces informations figurent sur la plaque signalétique.

 Avertissement/Consignes de sécurité

 Informations générales et conseils

 Informations environnementales

Sous réserve de modifications.

1. ⚠ INFORMATIONS DE SÉCURITÉ

Avant d'installer et d'utiliser cet appareil, lisez soigneusement les instructions fournies. Le fabricant ne pourra être tenu pour responsable des blessures et dégâts résultant d'une mauvaise installation ou utilisation. Conservez toujours les instructions dans un lieu sûr et accessible pour vous y référer ultérieurement.

1.1 Sécurité des enfants et des personnes vulnérables

- Cet appareil peut être utilisé par des enfants âgés d'au moins 8 ans et par des personnes ayant des capacités physiques, sensorielles ou mentales réduites ou dénuées d'expérience ou de connaissance, s'ils sont correctement surveillés ou si des instructions relatives à l'utilisation de l'appareil en toute sécurité leur ont été données et s'ils comprennent les risques encourus.
- Les enfants entre 3 et 8 ans et les personnes ayant un handicap très important et complexe doivent être tenus à l'écart de l'appareil, à moins d'être surveillés en permanence.
- Les enfants de moins de 3 ans doivent être tenus à l'écart de l'appareil, à moins d'être surveillés en permanence.
- Ne laissez pas les enfants jouer avec l'appareil.
- Ne laissez pas les emballages à la portée des enfants et jetez-les convenablement.
- Ne laissez pas les détergents à la portée des enfants.
- Tenez les enfants et les animaux éloignés de l'appareil lorsque la porte est ouverte.
- Le nettoyage et l'entretien ne doivent pas être effectués par des enfants sans surveillance.

1.2 Sécurité générale

- Ne modifiez pas les caractéristiques de cet appareil.

- Cet appareil est conçu pour un usage domestique et des applications équivalentes, comme :
 - cuisines réservées aux employés dans les magasins, les bureaux et autres environnements de travail ;
 - par les clients, dans des hôtels, motels, chambres d'hôte et autres environnements de type résidentiel ;
 - parties communes d'immeubles d'appartements ou dans les laveries automatiques.
- La charge maximale de l'appareil est de 3 kg. Ne dépassez pas la charge maximale de chaque programme (reportez-vous au chapitre « Programmes »).
- La pression de l'eau en service au niveau du point d'entrée en provenance de l'arrivée d'eau doit être comprise entre 0,5 bar (0,05 MPa) et 8 bar (0,8 MPa).
- Les orifices d'aération situés à la base ne doivent pas être obstrués par de la moquette, un tapis, ou tout type de revêtement de sol.
- L'appareil doit être raccordé à l'arrivée d'eau à l'aide des tuyaux neufs fournis, ou d'autres tuyaux neufs fournis par le service après-vente agréé.
- N'utilisez pas de tuyaux provenant d'anciens appareils.
- Si le câble d'alimentation est endommagé, il doit être remplacé par le fabricant, un service de maintenance agréé ou un technicien qualifié afin d'éviter tout danger lié à l'électricité.
- Avant toute opération d'entretien, éteignez l'appareil et débranchez la fiche de la prise secteur.
- Ne pulvérisez pas d'eau ni de vapeur à haute pression pour nettoyer l'appareil.
- Nettoyez l'appareil avec un chiffon humide. Utilisez uniquement des produits de lavage neutres. N'utilisez pas de produits abrasifs, de tampons à récurer, de solvants ni d'objets métalliques.

2. CONSIGNES DE SÉCURITÉ

2.1 Instructions d'installation



L'installation doit être conforme aux réglementations nationales en vigueur.

- Retirez l'intégralité de l'emballage et les boulons de transport, y compris le joint en caoutchouc et l'entretoise en plastique.
- Conservez les boulons de transport en lieu sûr. Si l'appareil doit être de nouveau déplacé, les boulons doivent être réutilisés pour maintenir le tambour en place et éviter tout dégât interne.
- Soyez toujours vigilants lorsque vous déplacez l'appareil car il est lourd. Utilisez toujours des gants de sécurité et des chaussures fermées.
- Suivez scrupuleusement les instructions d'installation fournies avec l'appareil.
- N'installez pas et ne branchez pas un appareil endommagé.
- N'installez pas l'appareil ou ne l'utilisez pas dans un endroit où la température ambiante est inférieure à 0 °C ou dans un endroit exposé aux intempéries.
- L'appareil doit être installé sur un sol plat, stable, résistant à la chaleur et propre.
- Assurez-vous que de l'air circule entre l'appareil et le sol.
- Une fois l'appareil installé à son emplacement permanent, vérifiez qu'il est bien de niveau à l'aide d'un niveau à bulle. S'il n'est pas de niveau, réglez les pieds jusqu'à ce qu'il le soit.
- N'installez pas l'appareil directement au-dessus d'une évacuation dans le sol.
- Ne vaporisez pas d'eau sur l'appareil et ne l'exposez pas à une humidité excessive.
- N'installez pas l'appareil dans un endroit où il ne pourrait pas être complètement ouvert.
- Ne placez aucun récipient fermé sous l'appareil pour récupérer tout éventuel écoulement. Contactez le service

après-vente agréé pour connaître les accessoires disponibles.

2.2 Raccordement électrique



AVERTISSEMENT!

Risque d'incendie ou d'électrocution.

- L'appareil doit être relié à la terre.
- Utilisez toujours une prise de courant de sécurité correctement installée.
- Assurez-vous que les paramètres figurant sur la plaque signalétique correspondant aux données électriques nominale de l'alimentation secteur.
- N'utilisez pas d'adaptateurs multiprise et de rallonges.
- Veillez à ne pas endommager la fiche secteur ni le câble d'alimentation. Le remplacement du câble d'alimentation de l'appareil doit être effectué par notre service après-vente agréé.
- Ne branchez la fiche secteur dans la prise secteur qu'à la fin de l'installation. Assurez-vous que la prise secteur est accessible après l'installation.
- Ne touchez jamais le câble d'alimentation ni la fiche avec des mains mouillées.
- Ne tirez pas sur le câble secteur pour débrancher l'appareil. Tirez toujours sur la fiche de la prise secteur.

2.3 Raccordement à l'arrivée d'eau

- Veillez à ne pas endommager les tuyaux de circulation d'eau.
- Avant d'installer des tuyaux neufs, des tuyaux n'ayant pas servi depuis longtemps, lorsqu'une réparation a été effectuée ou qu'un nouveau dispositif a été installé (compteurs d'eau, etc.), laissez l'eau s'écouler jusqu'à ce qu'elle soit parfaitement propre et claire.
- Pendant et après la première utilisation de l'appareil, vérifiez qu'aucune fuite n'est visible.
- N'utilisez pas de rallonge si le tuyau d'alimentation est trop court.

Contactez le service après-vente agréé pour remplacer le tuyau d'alimentation.

- Lors du déballage de l'appareil, il est possible de voir de l'eau s'écouler du tuyau d'évacuation. Cette eau provient des tests effectués sur l'appareil en usine.
- La longueur maximale du tuyau de vidange est de 400 cm. Contactez le service après-vente agréé pour obtenir d'autres longueurs de tuyaux de vidange et des rallonges.
- Assurez-vous que le robinet est accessible une fois l'appareil installé.

2.4 Utilisation



AVERTISSEMENT!

Risque de blessure, de choc électrique, d'incendie, de brûlures ou de dommage matériel à l'appareil.

- Suivez les consignes de sécurité figurant sur l'emballage du produit de lavage.
- Ne placez pas de produits inflammables ou d'éléments imbibés de produits inflammables à l'intérieur ou à proximité de l'appareil, ni sur celui-ci.
- Ne lavez pas les textiles très tachés par de l'huile, de la graisse ou une autre substance grasse. Cela pourrait endommager les pièces en caoutchouc du lave-linge. Prélavez de tels articles à la main avant de les introduire dans le lave-linge.
- Ne touchez pas la vitre du hublot pendant le déroulement d'un programme. La vitre peut être chaude.
- Veillez à retirer tout objet métallique du linge.

2.5 Éclairage intérieur



AVERTISSEMENT!

Risque de blessure.

- Concernant la/les lampe(s) à l'intérieur de ce produit et les lampes de rechange vendues séparément : Ces lampes sont conçues pour résister à des conditions physiques

extrêmes dans les appareils électroménagers, telles que la température, les vibrations, l'humidité, ou sont conçues pour signaler des informations sur le statut opérationnel de l'appareil. Elles ne sont pas destinées à être utilisées dans d'autres applications et ne conviennent pas à l'éclairage des pièces d'un logement.

- Pour remplacer l'éclairage intérieur, contactez le service après-vente agréé.

2.6 Service

- Pour réparer l'appareil, contactez un service après-vente agréé. Utilisez exclusivement des pièces d'origine.
- Veuillez noter qu'une autoréparation ou une réparation non professionnelle peuvent avoir des conséquences sur la sécurité et annuler la garantie.
- Les pièces de rechange suivantes seront disponibles pendant 10 ans après l'arrêt du modèle : moteur et balais de moteur, transmission entre le moteur et le tambour, pompes, amortisseurs et ressorts, tambour de lavage, support de tambour et roulements à billes correspondants, éléments chauffants, dont thermopompes, canalisations et équipements correspondants dont tuyaux, valves, filtres et électrovannes (aquastops), cartes de circuits imprimés, affichages électroniques, pressostats, thermostats et capteurs, logiciel et firmware dont logiciel de réinitialisation, porte, charnière et joints de porte, autres joints, ensemble de verrouillage de porte, périphériques en plastique tels que distributeurs de détergent. Veuillez noter que certaines de ces pièces de rechange ne sont disponibles qu'auprès de réparateurs professionnels et que toutes les pièces de rechange ne sont pas adaptées à tous les modèles.

2.7 Mise au rebut



AVERTISSEMENT!

Risque de blessure ou d'asphyxie.

- Débranchez l'appareil de l'alimentation électrique et de l'arrivée d'eau.
- Coupez le câble d'alimentation au ras de l'appareil et mettez-le au rebut.
- Retirez le dispositif de verrouillage du hublot pour empêcher les enfants et les animaux de s'enfermer dans le tambour.
- Jetez l'appareil en vous conformant aux exigences locales relatives à la mise au rebut des Déchets d'équipements électriques et électroniques (DEEE).

3. DESCRIPTION DE L'APPAREIL

3.1 Vue d'ensemble de l'appareil

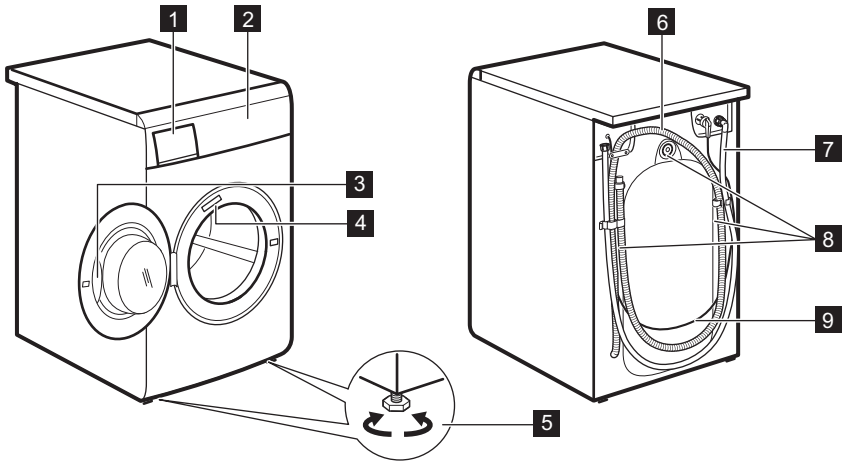

- 1** Boîte à produits
- 2** Bandeau de commande
- 3** Poignée de porte
- 4** Plaque signalétique
- 5** Pieds pour la mise à niveau de l'appareil

- 6** Flexible de vidange
- 7** Tuyau d'arrivée d'eau
- 8** Boulons de transport
- 9** Câble d'alimentation

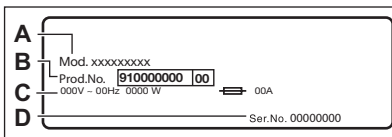

La plaque signalétique indique le modèle (A), le numéro de produit (B), les valeurs électriques nominales (C) et le numéro de série (D).

4. DONNÉES TECHNIQUES

Dimensions	Largeur / Hauteur / Profondeur totale		50 cm /67 cm /55 cm
Branchement électrique	Tension	230 V	
	Puissance totale	1600 W	
	Fusible	10 A	
	Fréquence	50 Hz	
Niveau de protection contre l'infiltration de particules solides et d'humidité assuré par le couvercle de protection, excepté là où l'équipement basse tension ne dispose d'aucune protection contre l'humidité			IPX4
Pression de l'arrivée d'eau	Minimum	0,5 bar (0,05 MPa)	
	Maximum	8 bars (0,8 MPa)	
Arrivée d'eau ¹⁾			Eau froide
Charge maximale	Coton	3 kg	
Vitesse d'essorage	Vitesse d'essorage maximale	1251 tr/min	

¹⁾ Raccordez le tuyau d'arrivée d'eau à un robinet fileté 3/4" .

5. INSTALLATION



AVERTISSEMENT!

Reportez-vous aux chapitres concernant la sécurité.



AVERTISSEMENT!

Ne soulevez jamais l'appareil en le saisissant par le bandeau de commande, la porte ou le distributeur de produit de lavage.

5.1 Déplacement de l'appareil

Soulever l'appareil de façon incorrecte peut endommager l'appareil. Ouvrez la porte et saisissez la partie supérieure à l'intérieur de l'ouverture de la porte. Vous pouvez également soulever l'appareil en faisant glisser l'arrière de la partie supérieure de l'appareil.

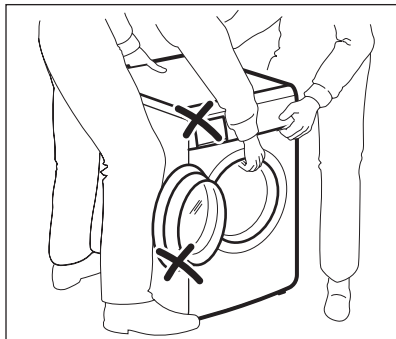

5.2 Déballage

1. Ouvrez la porte. Videz le tambour.
2. Mettez les éléments d'emballage au sol derrière l'appareil et posez-le délicatement sur sa partie arrière. Retirez la protection en polystyrène du bas.

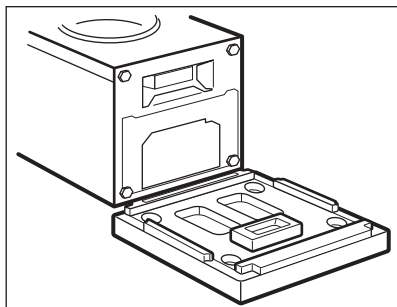

**ATTENTION!**

Ne posez pas le lave-linge sur sa partie avant.

3. Redressez l'appareil en position verticale. Retirez le câble d'alimentation électrique et le tuyau de vidange du support de tuyau.

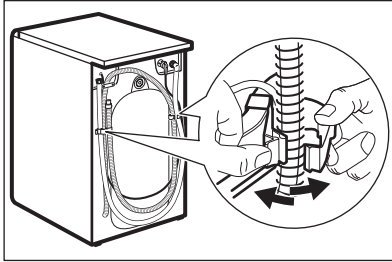

Il est possible de voir de l'eau s'écouler du tuyau d'évacuation. Il s'agit d'un résidu d'eau provenant du test du lave-linge en usine.

4. Retirez les trois boulons de transport et les entretoises en plastique.

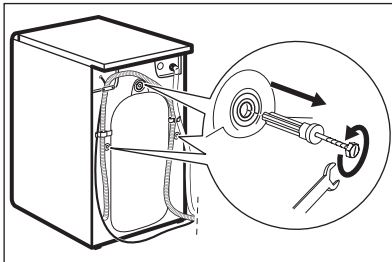

Nous vous recommandons de conserver l'emballage et les boulons de transport en vue d'un éventuel déplacement de l'appareil.

5. Placez les caches en plastique, fournis dans le sachet de la notice d'utilisation, dans les trous.

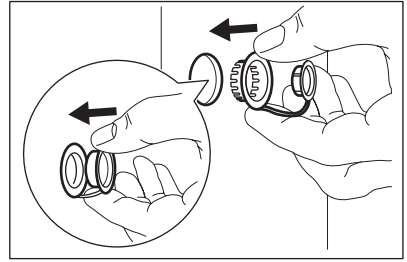

5.3 Informations pour l'installation

Positionnement et mise à niveau

Positionnez correctement l'appareil pour éviter les vibrations, le bruit et les mouvements de l'appareil lorsqu'il fonctionne.

1. Installez l'appareil sur un sol plat et dur. L'appareil doit être stable et d'aplomb. Veillez à ce que l'appareil ne soit pas en contact avec le mur ou avec d'autres appareils, et que l'air circule sous l'appareil.
2. Desserrez ou serrez les pieds pour régler le niveau. Tous les pieds doivent être fermement posés sur le sol.

**AVERTISSEMENT!**

Ne placez pas de carton, de bois ou de matériau équivalent sous les pieds de l'appareil pour régler le niveau.

Tuyau d'arrivée d'eau

**ATTENTION!**

Vérifiez que les tuyaux ne sont pas endommagés et que les raccords ne fuient pas. N'utilisez pas de rallonge si les tuyaux d'arrivée d'eau sont trop courts. Contactez le service après-vente pour remplacer le tuyau d'arrivée d'eau.

1. Raccordez le tuyau d'arrivée d'eau à l'arrière de l'appareil.

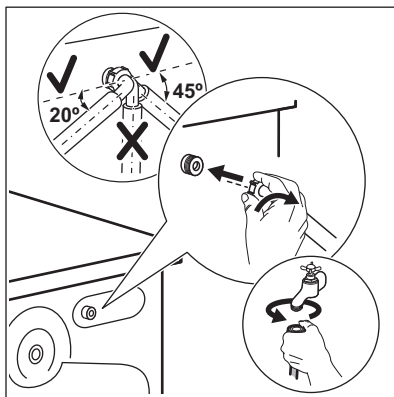

2. Placez-le vers la droite ou la gauche, en fonction de la position de votre robinet d'eau. Assurez-vous que le tuyau d'arrivée d'eau n'est pas en position verticale.

3. Si nécessaire, desserrez la bague de serrage pour bien le positionner.

4. Raccordez le tuyau d'arrivée d'eau à un robinet d'eau froide fileté (3/4 pouce).

Vidange de l'eau

Le tuyau de vidange doit être installé à une hauteur du sol comprise entre 65 et 80 cm.

i Vous pouvez rallonger le tuyau de vidange jusqu'à 350 cm maximum. Contactez le service après-vente agréé pour l'autre tuyau de vidange et l'extension.

Il est possible de raccorder le tuyau de vidange de différentes façons :

1. Formez un U avec le tuyau de vidange et placez-le autour du guide de tuyau en plastique.

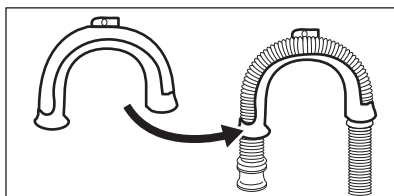

2. Sur le bord d'un évier : attachez le guide au robinet d'eau ou au mur.

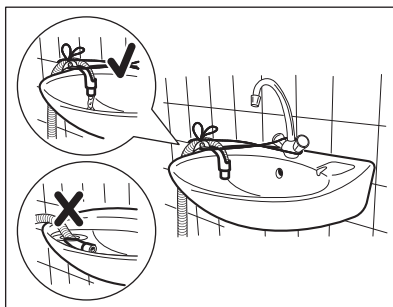

i Veillez à ce que le guide de tuyau en plastique ne puisse pas se déplacer lors de la vidange de l'appareil, et que l'extrémité du tuyau de vidange ne soit pas immergée dans l'eau. Il pourrait y avoir un reflux d'eau sale dans l'appareil.

3. Si l'extrémité du tuyau de vidange ressemble à celle de l'illustration, vous pouvez la pousser directement dans le tuyau fixe.

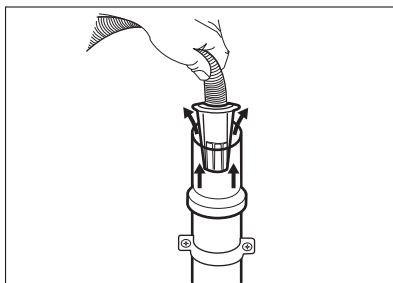

4. À une conduite fixe dotée d'une ventilation spéciale : insérez directement le tuyau dans le tuyau de vidange. Reportez-vous à l'illustration.

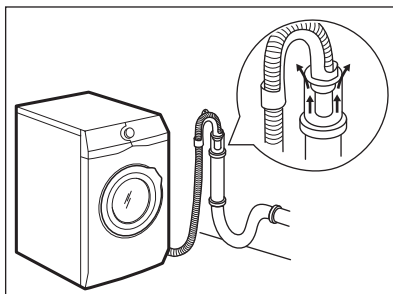



L'extrémité du tuyau de vidange doit être ventilée en permanence, c'est-à-dire que le diamètre interne du conduit d'évacuation (minimum 38 mm - min. 1,5 po) doit être supérieur au diamètre externe du tuyau de vidange.

5. Sans le guide de tuyau en plastique, vers un siphon d'évier - Placez le tuyau de vidange dans le siphon et fixez-le avec une attache. Reportez-vous à l'illustration.

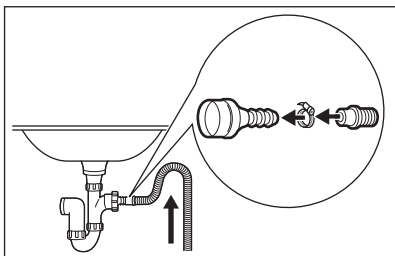

Veillez à ce que le tuyau de vidange fasse une boucle afin d'éviter que des particules passent de l'évier à l'appareil.

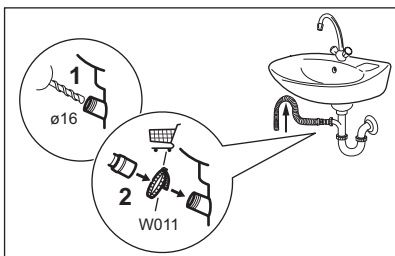

Raccordez le tuyau de vidange au siphon et serrez-le avec une attache. Veillez à ce que le tuyau de vidange fasse une boucle afin d'éviter que des particules passent de l'évier à l'appareil.

6. Placez le tuyau directement dans un tuyau de vidange murale intégrée et serrez-le avec une attache.

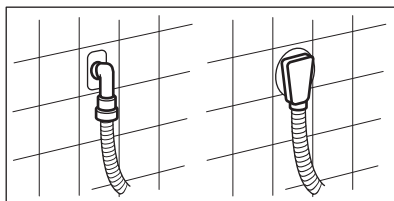

5.4 Branchement électrique

À la fin de l'installation, vous pouvez brancher la fiche électrique à la prise secteur.

La plaque signalétique sur le bord intérieur de la porte de l'appareil et le chapitre « Données techniques » indiquent les valeurs électriques nominales nécessaires. Assurez-vous qu'elles sont compatibles avec l'alimentation secteur.

Vérifiez que l'installation électrique de l'habitation peut supporter l'intensité absorbée par l'appareil, compte tenu des autres appareils électriques branchés.

Branchez l'appareil sur une prise reliée à la terre.

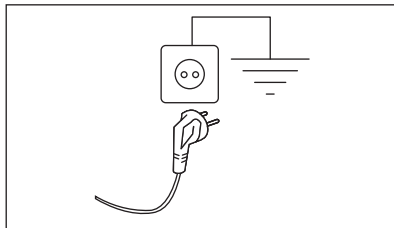

Une fois l'appareil installé, assurez-vous que le câble d'alimentation est facilement accessible.

Si une intervention électrique est nécessaire pour installer cet appareil, contactez notre service après-vente agréé.

Le fabricant décline toute responsabilité en cas de dommage ou blessure résultant du non-respect des consignes de sécurité mentionnées ci-dessus.

6. BANDEAU DE COMMANDE

6.1 Description du bandeau de commande

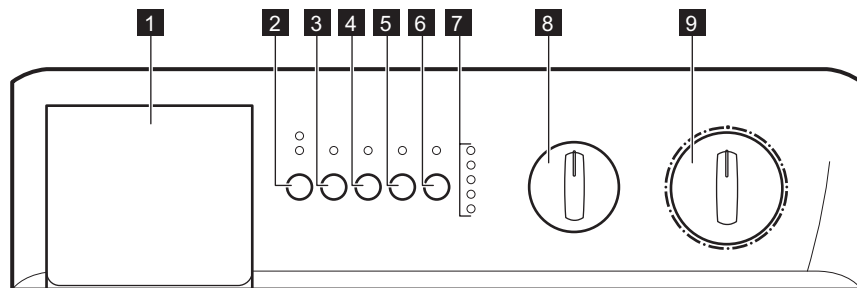

- | | |
|--|--|
| <p>1 Bac du produit de lavage</p> <p>2 Zeit Sparen/Gain de temps touche
⌚ / ⌚></p> <p>3 Vorwäsche/Prélavage touche</p> <p>4 Leichtbügeln/Repasse facile touche</p> <p>5 Extra Spülen/Rinçage Plus touche</p> | <p>6 Start/Pause - Départ/Pause touche</p> <p>7 Voyants de déroulement du programme</p> <p>8 Sélecteur de vitesse d'essorage</p> <p>9 Sélecteur de programme</p> |
|--|--|

7. MANETTES ET TOUCHES

7.1 Introduction

i Les options / fonctions ne sont pas disponibles avec tous les programmes de lavage. Vérifiez la compatibilité entre les options / fonctions et les programmes de lavage dans le « Tableau des programmes ». Une option / fonction peut exclure l'autre ; dans ce cas, l'appareil ne permet pas de programmer des options / fonctions incompatibles.

7.2 Zeit Sparen/Gain de temps



La durée du programme peut être réduite de 30 à 10 minutes en utilisant cette touche.

7.3 Vorwäsche/Prélavage

Lorsque vous sélectionnez cette option, l'appareil effectue un cycle de pré-lavage avant la phase de lavage principal. Le temps de lavage sera prolongé. Cette option est recommandée pour le linge très sale.

7.4 Leichtbügeln/Repasse facile

En choisissant cette option, l'appareil lave et essore soigneusement le linge pour éviter les plis. De plus, des rinçages supplémentaires seront ajoutés dans certains programmes.

7.5 Extra Spülen/Rinçage Plus

Cette option vous permet d'ajouter des rinçages à un programme de lavage. Si vous souhaitez rincer le linge avec une quantité d'eau supplémentaire (rinçage

plus), sélectionnez cette option. Des rinçages supplémentaires seront effectués. Cette option est recommandée pour les personnes allergiques aux produits de lavage et dans les régions où l'eau est très douce.

 Cette option rallonge la durée du programme.

7.6 Start/Pause - Départ/Pause

Cette touche vous permet de démarrer ou d'interrompre le programme sélectionné.

7.7 Voyants

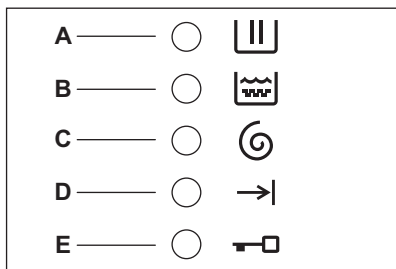

Le voyant **A** s'allume lorsque l'appareil est en **phase de lavage**.

Le voyant **B** s'allume lorsque l'appareil est en **phase de rinçage**.

Le voyant **C** s'allume lorsque l'appareil est en **phase d'essorage**.

Le voyant **D** s'allume **à la fin** du cycle de lavage.

Le voyant **E** indique si le **hublot** peut être ouvert :

- Le voyant est allumé : le hublot ne peut pas être ouvert.
- Le voyant est éteint : le hublot peut être ouvert.
- Le voyant clignote : le hublot pourra bientôt être ouvert.

7.8 Sélecteur de vitesse d'essorage



En tournant le sélecteur de vitesse d'essorage, vous pouvez modifier la vitesse d'essorage du programme sélectionné, ou sélectionner les options  ou 0.

7.9 Sélecteur de programme

Il vous permet d'allumer/éteindre l'appareil et/ou de sélectionner un programme.

8. TABLEAU DES PROGRAMMES

Programme Plage de température	Plage de vitesses d'essorage	Charge maximale	Description du programme (Type de charge et degré de salissure)
Programmes de lavage			
Eco 40-60 40 °C ¹⁾	1300 tr/mi n	3 kg	Coton blanc et couleurs grand teint. Vêtements normalement sales. La consommation d'énergie diminue et la durée du programme de lavage est prolongée., garantissant de bons résultats de lavage.
Baumwolle/ Coton  90 à 30 °C	1300 tr/mi n	3 kg	Coton blanc. Vêtements normalement et très sales.

Programme Plage de température	Plage de vitesses d'essorage	Charge maximale	Description du programme (Type de charge et degré de salissure)
Pflegeleicht/ Synthétiques  40 à 30 °C	900 tr/min	1,5 kg	Articles en textiles synthétiques ou mixtes. Vêtements normalement sales.
Feinwäsche/ Déliçats 40 °C	700 tr/min	1,5 kg	Textiles délicats tels que l'acrylique, la viscose et les tissus mixtes nécessitant un lavage en douceur. Vêtements normalement et légèrement sales.
Mix/Mixtes 20 °C	900 tr/min	1,5 kg	Programme spécial pour le coton, les textiles synthétiques et mixtes légèrement sales. Sélectionnez ce programme pour diminuer la consommation d'énergie. Pour obtenir de bons résultats de lavage, assurez-vous que le produit de lavage est adapté au lavage à basse température.
Wolle/Laine 40 °C -  (Froid)	900 tr/min	1 kg	Lainages lavables en machine, laine lavable à la main et autres textiles portant le symbole « Lavage à la main » ²⁾ .
Mini 30 °C	700 tr/min	1,5 kg	Cycle court pour les articles en textiles synthétiques et délicats légèrement sales ou pour les articles à rafraîchir.
Spülen/Rinçage	1300 tr/min	3 kg	Tous textiles, excepté la laine et les tissus très délicats. Programme pour rincer et essorer le linge. La vitesse d'essorage par défaut correspond à la vitesse utilisée pour essorer les articles en coton. Réduisez la vitesse d'essorage en fonction du type de linge. Si nécessaire, sélectionnez la fonction Extra Spülen/Rinçage Plus pour ajouter des rinçages. Avec une vitesse d'essorage peu élevée, l'appareil effectue des rinçages délicats et un essorage court.
Abpumpen/ Vidange	-	3 kg	Pour vidanger l'eau du tambour. Tous textiles.

Programme Plage de température	Plage de vitesses d'essorage	Charge maximale	Description du programme (Type de charge et degré de salissure)
Schleudern/ Essorage	1300 tr/min	3 kg	Tous textiles, excepté la laine et les tissus délicats. Pour essorer le linge et vidanger l'eau du tambour.





1) Conformément au règlement de la Commission européenne UE 2019/2023, ce programme à 40 °C peut nettoyer du linge en coton normalement sale déclaré lavable à 40 °C ou 60 °C, dans le même cycle.





Pour la température atteinte dans le linge, la durée du programme et d'autres données, veuillez consulter le chapitre « Valeurs de consommation ». Les programmes les plus efficaces en matière de consommation énergétique sont généralement ceux qui fonctionnent à des températures plus basses et pendant une durée plus longue.

2) Pendant ce cycle, le tambour tourne doucement pour garantir un lavage en douceur. Le tambour peut donner l'impression de ne pas tourner ou de ne pas tourner correctement, mais ce fonctionnement est normal pour ce programme.



Compatibilité des options de programme

PROGRAMME	Schleudern/Essorage	Sans essorage 0	Arrêt cuve pleine 	Rapide 	Rapide 	Vorwäsche/Prélavage	Leichtbügeln/Repassage facile	Extra Spülen/Rinçage Plus
Eco 40-60	■	■	■			■	■	■
Baumwolle/Coton 	■	■	■	■ 1)	■ 1)	■	■	■
Pflegeleicht/ Synthétiques 	■	■	■	■	■	■	■	■
Feinwäsche/Délicats	■	■	■	■		■		■
Mix/Mixtes	■	■	■					■
Wolle/Laine	■	■	■					
Mini	■	■	■					

PROGRAMME	Schleudern/Essorage	Sans essorage 0	Arrêt cuve pleine 	Rapide 	Rapide 	Vorwäsche/Prélavage	Leichtbügeln/Repassage facile	Extra Spülen/Rinçage Plus
Spülen/Rinçage	■	■	■				■	■
Abpumpen/ Vidange								
Schleudern/Esso- rage	■							

1) Si vous sélectionnez cette option, nous vous conseillons de réduire la charge maximale. Charge recommandée pour le coton : 2 kg.

Détergents adaptés aux programmes de lavage

Programme	Poudre uni- verselle ¹⁾	Produit les- siviel liqui- de univer- sel	Produit les- siviel liqui- de pour couleurs	Laine déli- cate	Program- mes spé- ciaux
Eco 40-60	▲	▲	▲	--	--
Baumwolle/ Coton 	▲	▲	▲	--	--
Pflegeleicht/ Synthéti- ques 	▲	▲	▲	--	--
Feinwäsche/ Délicats	--	--	--	▲	▲
Mix/Mixtes	--	▲	▲	--	--
Wolle/Laine	--	--	--	▲	▲
Mini	--	▲	▲	--	--

1) À une température supérieure à 60 °C, l'utilisation de détergent en poudre est recommandée.

▲ = Recommandé

-- = Déconseillé

9. AVANT LA PREMIÈRE UTILISATION

1. Assurez-vous d'avoir retiré tous les boulons de transport de l'appareil.
2. Branchez l'appareil sur le secteur.
3. Ouvrez le robinet d'eau.
4. Versez environ 100 ml de détergent directement dans le tambour.
5. Sélectionnez et faites démarrer, à vide, un programme pour le coton à la température la plus élevée possible. Cela élimine toute salissure éventuelle du tambour et de la cuve.

10. UTILISATION QUOTIDIENNE



AVERTISSEMENT!

Reportez-vous aux chapitres concernant la sécurité.

10.1 Chargement du linge

1. Ouvrez le hublot de l'appareil.
2. Videz les poches et dépliez les vêtements avant de les placer dans l'appareil.
3. Mettez le linge dans le tambour, un article à la fois.

Assurez-vous de ne pas surcharger le tambour.

4. Fermez bien le hublot.

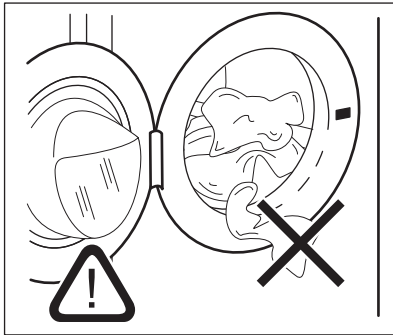

Assurez-vous que le linge ne reste pas coincé entre le joint et le hublot pour éviter tout risque de fuite d'eau et de dommages sur les vêtements.



Laver des articles très tachés par de l'huile ou de la graisse pourrait endommager les parties en caoutchouc du lave-linge.

10.2 Ajout du produit de lavage et des additifs

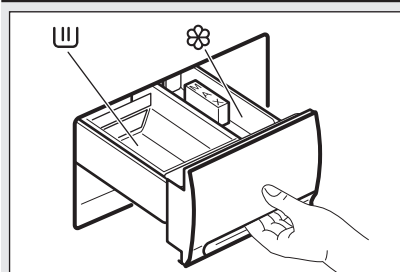

Compartiment destiné au produit de lavage en poudre ou liquide utilisé au cours du lavage principal. Si vous employez un produit de lavage liquide, versez-le **juste avant** de démarrer le programme.



Compartiment réservé aux additifs liquides (assouplissant, amidon).

L'assouplissant ou les additifs de type amidon doivent être versés dans le compartiment avant de lancer le programme de lavage.

MAX

Niveau maximal pour la quantité d'additifs liquides.



Si vous sélectionnez un programme avec pré-lavage, versez la lessive destinée à la phase de pré-lavage directement dans le tambour.



Suivez toujours les instructions imprimées sur l'emballage des produits de lavage, mais nous vous recommandons de ne pas dépasser le niveau maximal indiqué (**MAX**). Cette quantité vous garantira les meilleurs résultats de lavage.



Après un cycle de lavage, si nécessaire, éliminez les résidus de lessive du distributeur de produit de lavage.

10.3 Sélectionnez le programme souhaité en tournant le sélecteur de programme

Tournez le sélecteur de programmes sur le programme souhaité. Le sélecteur peut être tourné vers la droite ou vers la gauche. Le voyant vert de la touche Start/Pause - Départ/Pause clignote. Tous les voyants correspondant aux phases composant le programme sélectionné sont allumés.

Sur la position , le programme est réinitialisé et l'appareil est à l'arrêt.

À la fin du programme, tournez le sélecteur sur la position  pour mettre à l'arrêt l'appareil.



Si vous tournez le sélecteur de programmes sur un autre programme pendant le fonctionnement, les voyants de l'affichage du déroulement du programme clignotent pour indiquer une erreur de sélection. L'appareil ne passera pas au nouveau programme sélectionné.

10.4 Sélection de la vitesse d'essorage, de l'option Arrêt cuve pleine ou de l'option Sans essorage

Sélectionnez la vitesse d'essorage, l'option Arrêt cuve pleine ou Sans essorage en tournant le sélecteur de vitesse d'essorage.

- La position 1300 tr/min pour le coton équivaut à 900 tr/min pour les programmes synthétiques et laine et à 700 tr/min pour le programme délicats.

Arrêt cuve pleine

Si vous sélectionnez cette option, l'eau du dernier rinçage n'est pas évacuée pour éviter que le linge ne se froisse. Lorsque le programme est terminé, les voyants **D** et **E** sont allumés pour indiquer que l'eau doit être vidangée (reportez-vous au chapitre « À la fin du programme »).

Sans essorage 0

Si vous sélectionnez cette option, les phases d'essorage sont supprimées. A utiliser pour les articles extrêmement délicats. L'appareil ajoutera quelques rinçages supplémentaires aux programmes Coton et Synthétiques.

Pour connaître la vitesse d'essorage maximale autorisée pour chaque programme, reportez-vous au chapitre « **Tableau des programmes** ».

10.5 Sélectionnez les options Zeit Sparen/Gain de temps

Avant de lancer le programme, vous pouvez diminuer la durée du programme. Utilisez cette option pour les articles très sales. Le voyant correspondant apparaît.

En sélectionnant l'option Extra Rapide , le temps de lavage sera réduit d'environ 30 minutes pour le coton et de 20 minutes pour les textiles synthétiques. L'appareil effectue 1 rinçage de moins.

En sélectionnant l'option Rapide , la durée du lavage sera réduite d'environ 10 minutes. Cette option est recommandée pour le linge blanc et de couleur et synthétique légèrement sale.

- Vous devez sélectionner cette option après avoir réglé le programme et avant d'appuyer sur la touche Start/Pause - Départ/Pause .
- Tant que vous n'avez pas appuyé sur la touche Start/Pause - Départ/Pause , vous pouvez modifier ou annuler

l'option Rapide ou Extra Rapide à tout moment.

10.6 Sélection des options souhaitées

Selon le programme, différentes fonctions peuvent être combinées. Ces dernières doivent être sélectionnées après le choix d'un programme et avant la sélection de la touche Start/Pause - Départ/Pause . Le voyant correspondant s'allume.

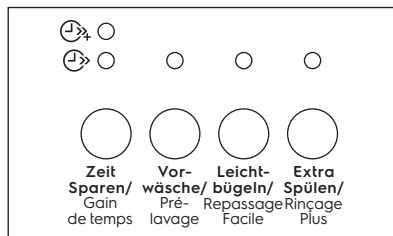

Lorsqu'une option non compatible est sélectionnée, le voyant correspondant clignote pendant environ 2 secondes. Pour plus d'informations sur la compatibilité des programmes de lavage et des options, reportez-vous au chapitre « **Tableau des programmes** ».

10.7 Démarrer un programme

Appuyez sur la touche Start/Pause - Départ/Pause pour démarrer le programme sélectionné ; le voyant correspondant s'arrête de clignoter et reste allumé. Les voyants de l'affichage du déroulement du programme s'allument pour vous indiquer que l'appareil fonctionne et que la porte est verrouillée.

10.8 Modification d'une option ou d'un programme en cours

Il est possible de modifier une option avant le départ du programme.

Avant d'effectuer un changement, vous devez mettre le lave-linge en pause en appuyant sur la touche Start/Pause - Départ/Pause.

Tant que vous n'avez pas appuyé sur la touche Start/Pause - Départ/Pause, vous

pouvez modifier le programme. Il est possible de modifier un programme en cours en le réinitialisant uniquement. Tournez le sélecteur de programmes sur , puis sur la position du nouveau programme. Démarrez le nouveau programme en appuyant à nouveau sur la touche Start/Pause - Départ/Pause.

10.9 Interruption d'un programme

Appuyez sur la touche Start/Pause - Départ/Pause pour interrompre le programme en cours, le voyant correspondant clignote. Appuyez de nouveau sur la touche pour redémarrer le programme.

10.10 Annulation d'un programme

Pour annuler un programme en cours, tournez le sélecteur de programme sur la position . Vous pouvez à présent sélectionner un nouveau programme.

10.11 Ouverture de la porte en cours de programme

Commencez par mettre l'appareil en pause en appuyant sur la touche Start/Pause - Départ/Pause.

Au bout de quelques minutes et une fois les conditions suivantes observées, la porte pourra être ouverte :

- La température de l'eau est inférieure à 55°C.
- Le niveau d'eau est inférieur au bord inférieur de la porte.
- L'appareil ne tourne pas.

Si vous ne parvenez pas à ouvrir la porte mais qu'il est absolument nécessaire de l'ouvrir, mettez à l'arrêt l'appareil en tournant le sélecteur sur . Au bout de

quelques minutes, la porte pourra être ouverte (**Attention au niveau et à la température de l'eau !**).

Après cette procédure, il sera nécessaire de sélectionner de nouveau le programme et les options, puis d'appuyer sur la touche Start/Pause - Départ/Pause.

10.12 À la fin du programme

l'appareil se met à l'arrêt automatiquement.

Le voyant **D** s'allume pour vous indiquer que le programme est terminé. Le voyant **E** s'éteint, le hublot peut être ouvert et vous pouvez sortir le linge.

À la fin du programme, s'il reste de l'eau dans la cuve (lorsque vous avez sélectionné l'option ) , **vous devez vidanger l'eau en suivant ces instructions :**

- tournez le sélecteur de programme sur 
- sélectionnez le programme Abpumpen/Vidange ou Schleudern/Essorage
- appuyez sur le bouton Start/Pause - Départ/Pause

Une fois le voyant **E** éteint, le hublot peut être ouvert et vous pouvez sortir le linge.

À la fin du cycle, tournez le sélecteur de programmes sur  pour mettre à l'arrêt l'appareil.

Sortez le linge du tambour et vérifiez soigneusement que le tambour est vide. Si vous n'avez pas l'intention de procéder à un autre lavage, fermez le robinet d'arrivée d'eau.

Laissez la porte ouverte pour éviter la formation de moisissures et les mauvaises odeurs.

11. CONSEILS

11.1 Chargement du linge

- Séparez le linge en : blanc, couleur, synthétique, délicat et laine.
- Respectez les instructions de lavage qui figurent sur les étiquettes des vêtements.
- Ne lavez pas les articles blancs et de couleur ensemble.

- Certains articles de couleur peuvent déteindre au premier lavage. Nous vous conseillons de les laver séparément les premières fois.
- Retournez les tissus multi-couches, en laine et les articles portant des illustrations imprimées vers l'intérieur.
- Lavez et pré-traitez les taches très sales avec un détergent approprié avant de mettre les articles dans le tambour.
- Traitez les rideaux avec précautions. Retirez les crochets et placez les rideaux dans un sac de lavage ou une taie d'oreiller.
- Ne lavez pas d'articles sans ourlet ou déchirés. Utilisez un sac de lavage pour les articles très petits et/ou délicats (par exemple les soutiens-gorge à armatures, les ceintures, les bas, les lacets, les rubans, etc.).

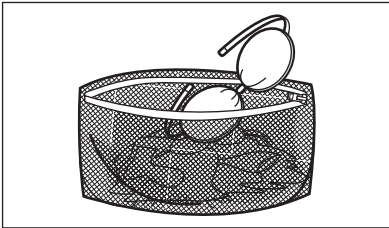

- Une très petite charge peut provoquer des problèmes d'équilibre et donc une vibration excessive pendant la phase d'essorage. Si cela se produit :
 - interrompez le programme et ouvrez la porte (reportez-vous au chapitre « Utilisation quotidienne ») ;
 - répartissez la charge à la main pour que les articles soient disposés de façon homogène dans le tambour ;
 - appuyez sur la touche Start/Pause - Départ/Pause. La phase d'essorage se poursuit.
- Évitez de laver des vêtements pleins de longs poils d'animaux ou de mauvaise qualité libérant une grande quantité de peluches qui pourraient boucher le circuit d'évacuation et nécessiter une intervention du service après-vente.
- Boutonnez les taies d'oreiller, fermez les fermetures à glissière et à pression et les crochets. Nouez les ceintures, les cordons, les lacets, les rubans, et tout autre élément pouvant se détacher.

- Videz les poches des vêtements et dépliez-les.

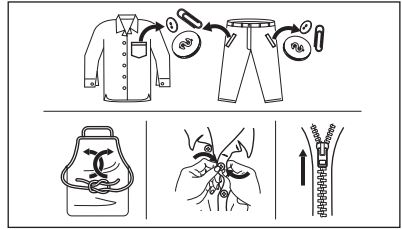

11.2 Taches tenaces

Pour certaines taches, l'eau et les produits de lavage ne suffisent pas.

Il est recommandé de pré-traiter ces taches avant de mettre les articles dans l'appareil.

Des détachants spéciaux sont disponibles. Utilisez le détachant spécial adapté au type de tache et de textile.

11.3 Type et quantité de détergent.

Le choix du détergent et l'utilisation de quantités correctes affecte non seulement les performances de lavage, mais permet également d'éviter le gaspillage et de protéger l'environnement :

- Utilisez uniquement des produits de lavage et autres traitements spécialement conçus pour les lave-linge. Suivez d'abord ces règles générales :
 - lessives en poudre pour tous les types de textiles, sauf délicats. Préférez les lessives en poudre contenant un agent blanchissant pour le blanc et la désinfection du linge,
 - lessives liquides, de préférence pour les programmes de lavage à basse température (60 °C max.) pour tous les types de textiles, ou lessives spéciales pour les lainages uniquement.
- Le choix et la quantité de détergent dépendent des éléments suivants : type de tissu (délicat, laine, coton, etc.), couleur des vêtements, importance de la charge, degré de

salissure, température de lavage et dureté de l'eau utilisée.

- Respectez les instructions figurant sur l'emballage des détergents ou autres produits utilisés, sans dépasser le niveau maximal indiqué (**MAX**).
- Ne mélangez pas différents types de produits de lavage.
- Utilisez moins de détergent si :
 - vous lavez peu de linge
 - le linge n'est pas très sale,
 - d'importantes quantités de mousse de forment pendant le lavage.
- Si vous utilisez des tablettes ou des capsules de détergent, mettez-les toujours à l'intérieur du tambour, et non pas dans le distributeur de détergent.

Une quantité insuffisante de détergent peut causer :

- résultats de lavage insatisfaisants,
- charge de lavage grise,
- vêtements graisseux,
- moisissure dans l'appareil.

Une quantité excessive de détergent peut causer :

- la génération d'une mousse qui réduira
- efficacité de lavage réduite,
- rinçage non adéquat,
- un impact accru pour l'environnement.

11.4 Conseils écologiques

Pour réaliser des économies d'eau et d'énergie, et ainsi contribuer à la protection de l'environnement, nous vous recommandons de suivre les conseils suivants :

- **Le linge normalement salene** nécessite **pas de pré-lavage** : vous

réaliserez des économies de lessive, d'eau et de temps (l'environnement s'en trouvera également protégé !)

- Charger l'appareil à la **capacité maximale indiquée pour chaque programme permet de réduire la consommation d'énergie et d'eau.**
- Les taches et les petites salissures peuvent être éliminées au moyen d'un pré-traitement adéquat ; le linge peut alors être lavé à une température plus basse.
- Pour utiliser la quantité correcte de détergent, reportez-vous à la quantité conseillée par le fabricant du détergent et vérifiez la dureté de l'eau de votre système domestique. Reportez-vous au chapitre « Dureté de l'eau ».
- Sélectionnez la **vitesse d'essorage maximale possible** pour le programme de lavage sélectionné **avant de sécher votre linge dans un sèche-linge.** Cela permettra de réaliser des économies d'énergie pendant le séchage !

11.5 Dureté de l'eau

Si, dans votre région, la dureté de l'eau est élevée ou modérée, il est recommandé d'utiliser un adoucisseur d'eau pour lave-linge. Dans les régions où l'eau est douce, il n'est pas nécessaire d'utiliser un adoucisseur d'eau.

Pour connaître la dureté de l'eau dans votre région, contactez votre compagnie des eaux.

Utilisez la bonne quantité d'adoucisseur d'eau. Respectez les instructions qui se trouvent sur les emballages du produit.

12. ENTRETIEN ET NETTOYAGE



AVERTISSEMENT!

Reportez-vous aux chapitres concernant la sécurité.

12.1 Calendrier de nettoyage périodique

Le nettoyage périodique permet de prolonger la durée de vie de votre appareil.

Après chaque cycle, maintenez la porte et le distributeur de détergent légèrement entrouverts pour permettre la circulation

de l'air et éliminer l'humidité à l'intérieur de l'appareil : cela empêchera l'apparition de moisissure et d'odeurs.

Si l'appareil n'est pas utilisé pendant une durée prolongée : fermez le robinet d'eau et débranchez l'appareil.

Calendrier indicatif de nettoyage périodique :

Détartrage	Deux fois par an
Lavage d'entretien	Une fois par mois
Nettoyer le joint de la porte	Tous les deux mois
Nettoyer le tambour	Tous les deux mois
Nettoyer le distributeur de produit de lavage	Tous les deux mois
Nettoyer le tuyau d'arrivée d'eau et le filtre de la vanne	Deux fois par an

Les paragraphes suivants expliquent comment vous devez nettoyer chaque partie.

12.2 Retrait des objets étrangers



Assurez-vous que les poches sont vides et que tous les éléments libres sont attachés avant de lancer votre cycle. Reportez-vous au paragraphe « Charge de linge » du chapitre « Conseils ».

Enlevez les objets étrangers (tels que les attaches métalliques, les boutons, les pièces, etc.) pouvant se trouver dans le joint de la porte, le filtre du tuyau d'arrivée d'eau et le tambour. Consultez les paragraphes « Joint de porte avec double lèvres », « Nettoyage du tambour » et « Nettoyage du tuyau d'arrivée d'eau et du filtre de la vanne ». Si nécessaire, contactez le service après-vente agréé.

12.3 Nettoyage externe

Nettoyez l'appareil uniquement à l'eau savonneuse chaude. Séchez complètement toutes les surfaces. N'utilisez pas de tampons à récurer ni de matières pouvant causer des rayures.



ATTENTION!

N'utilisez pas d'alcool, de solvants ni de produits chimiques.



ATTENTION!

Ne nettoyez pas les surfaces métalliques avec un détergent à base de chlore.

12.4 Détartrage

Si, dans votre région, la dureté de l'eau est élevée ou modérée, il est recommandé d'utiliser un produit de détartrage de l'eau pour lave-linge.

Examinez régulièrement le tambour pour éviter le dépôt de particules de calcaire et de rouille.

Pour éliminer les particules de rouille, utilisez uniquement des produits spéciaux pour lave-linge. Procédez séparément d'un lavage de linge.



Respectez toujours les instructions figurant sur l'emballage du produit.

12.5 Lavage d'entretien

Avec les programmes à basse température, il est possible que certains produits de lavage restent dans le tambour. Effectuez régulièrement un lavage d'entretien. Pour ce faire :

- Retirez le linge du tambour.
- Sélectionnez le programme pour le coton à température maximale avec une petite quantité de détergent.

12.6 Joint du couvercle

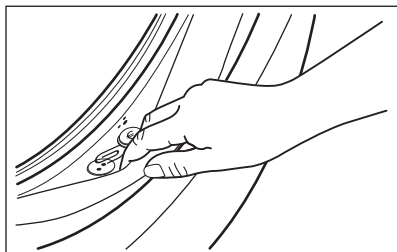

Examinez régulièrement le joint et enlevez tous les objets situés à l'intérieur.

12.7 Nettoyage de la boîte à produits

Les compartiments pour le produit de lavage et les additifs doivent faire l'objet d'un nettoyage régulier.

1. Si besoin, sortez la boîte à produits de l'appareil pour la nettoyer. Vous devez la tirer fermement vers vous pour qu'elle se dégage de sa butée.

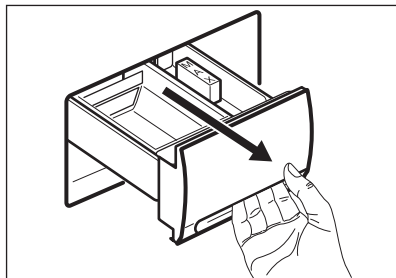

2. Pour nettoyer le siphon (situé sur la paroi intérieure du tiroir), poussez-le vers l'intérieur et tirez-le vers le haut

en même temps afin de le retirer. Lavez-le à l'eau courante pour éliminer les résidus de poudre. Pour le remettre en place, poussez-le vers le bas jusqu'à ce que vous entendiez un « clic » net.

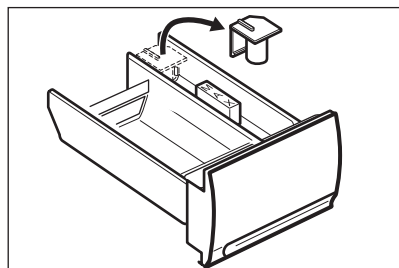

12.8 Nettoyage du logement de la boîte à produits

Après avoir sorti la boîte à produits, utilisez une petite brosse pour enlever les résidus de lessive qui se sont incrustés dans la partie inférieure et supérieure du logement.

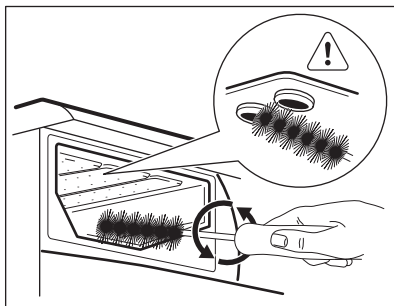

Remettez le tiroir en place et lancez le programme de rinçage sans introduire de vêtements dans le tambour.

12.9 Nettoyage du tuyau d'arrivée d'eau et du filtre de la vanne

1.

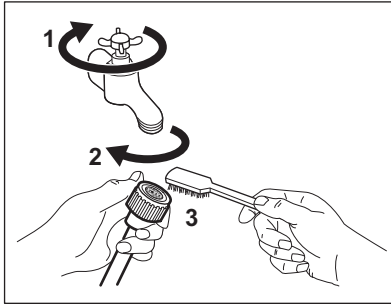

2.

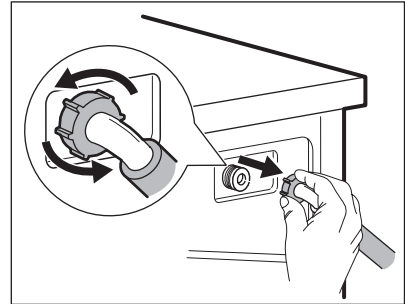

3.

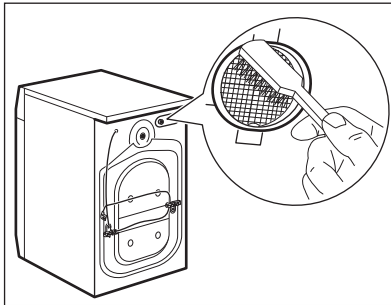

4.

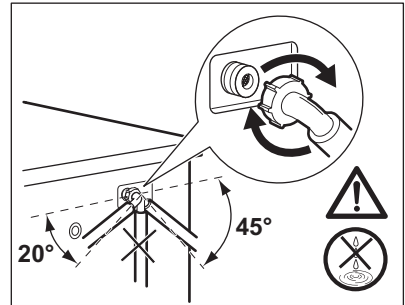

12.10 Précautions contre le gel

Si votre appareil est exposé à des températures inférieures à 0 °C, prenez les précautions suivantes.

- Fermez le robinet d'arrivée d'eau.
- Dévissez le tuyau d'arrivée d'eau du robinet d'alimentation.
- Sélectionnez un programme de lavage, faites-le démarrer et laissez-le se dérouler pendant un bref instant.
- Interrompez le programme de lavage en tournant le sélecteur sur la position .
- Placez l'extrémité des tuyaux de vidange et d'arrivée d'eau vers le bas dans le dispositif d'évacuation des eaux dans le sol. Assurez-vous que l'extrémité du tuyau ne descend pas

au-dessous du niveau d'eau du dispositif d'évacuation des eaux.

- Sélectionnez le programme « Vidange » et laissez-le s'effectuer intégralement.
- Tournez le sélecteur de programme sur la position . Pour faire fonctionner de nouveau votre appareil, assurez-vous qu'il est installé dans un local où la température est supérieure à 0 °C.

L'appareil n'est prévu que pour être utilisé et stocké en intérieur à température ambiante normale. Le fabricant ne pourra être tenu responsable en cas de dommages dus au gel.

13. DÉPANNAGE



AVERTISSEMENT!

Reportez-vous aux chapitres concernant la sécurité.

13.1 Introduction

Certains problèmes sont dus à un manque d'entretien ou d'oubli, qui peuvent être facilement résolus sans faire appel à un technicien. Nous vous recommandons d'effectuer les vérifications suivantes sur votre appareil avant d'appeler le service après-vente agréé.

En cours de fonctionnement, il est possible que le voyant clignote pour indiquer que l'appareil ne fonctionne pas :

- **1 clignotement** : problème d'arrivée d'eau.
 - **2 clignotements** : problème de vidange d'eau.
 - **4 clignotements** : porte ouverte.
- Une fois le problème résolu, appuyez sur la touche Start/Pause - Départ/Pause pour redémarrer le programme. Si, après avoir effectué tous ces contrôles, le problème persiste, contactez votre service après-vente agréé.

13.2 Pannes possibles

Problème	Cause/solution possible
Le programme ne démarre pas.	<ul style="list-style-type: none"> • Assurez-vous que la fiche du câble d'alimentation est bien connectée dans la prise de courant. • Assurez-vous que la porte de l'appareil est fermée. • Assurez-vous qu'aucun fusible n'a disjoncté dans la boîte à fusibles. • Vérifiez que vous avez bien appuyé sur la touche Start/Pause - Départ/Pause . • Vérifiez la position de la touche sur le programme sélectionné. • Si vous avez sélectionné Départ différé (si disponible), annulez-le ou attendez la fin du décompte.
L'appareil ne se remplit pas d'eau :	<ul style="list-style-type: none"> • Assurez-vous que l'arrivée d'eau est ouverte. • Assurez-vous que la pression de l'alimentation d'eau est suffisante. Pour cela, contactez les autorités locales en charge de l'eau. • Assurez-vous que le tuyau de raccordement ne présente pas d'enchevêtrements, de dommages ni de plis. • Assurez-vous que le raccordement du tuyau d'arrivée d'eau est correct. • Assurez-vous que le filtre du tuyau d'arrivée d'eau et le filtre de la vanne ne sont pas obstrués. Reportez-vous au chapitre « Entretien et nettoyage ». • Ce problème peut également provenir du circuit de vidange bouché. Veuillez contacter le service après-vente agréé.
L'appareil se remplit d'eau, puis se vidange immédiatement :	<ul style="list-style-type: none"> • Assurez-vous que le tuyau de vidange est dans la bonne position. Le tuyau est peut-être positionné trop bas. Reportez-vous au chapitre « Installation ».

Problème	Cause/solution possible
L'appareil ne vidange pas et/ou n'essore pas :	<ul style="list-style-type: none"> Assurez-vous que le tuyau de raccordement ne présente pas d'enchevêtrements, de dommages ni de plis. Une option ou un programme qui se termine avec l'eau encore dans la cuve ou supprime toutes les phases d'essorage a été sélectionné. Sélectionnez le programme de vidange ou d'essorage. Assurez-vous que le linge est correctement réparti dans le tambour.
Il y a de l'eau sur le sol :	<ul style="list-style-type: none"> Assurez-vous que les raccordements des tuyaux d'eau sont bien serrés et qu'il n'y a pas de fuite d'eau. Assurez-vous que le tuyau d'arrivée d'eau et le tuyau de vidange ne sont pas endommagés. Assurez-vous d'utiliser le produit de lavage adapté et la quantité correcte.
Résultats de lavage insatisfaisants :	<ul style="list-style-type: none"> Augmentez la quantité de produit de lavage ou utilisez un détergent différent. Utilisez des produits spéciaux pour éliminer les taches tenaces avant de laver le linge. Assurez-vous de régler la bonne température. Réduisez la charge de linge.
Impossible d'ouvrir le hublot de l'appareil.	<ul style="list-style-type: none"> Vérifiez que vous n'avez pas sélectionné un programme de lavage se terminant avec de l'eau dans la cuve. Sélectionnez le programme de vidange ou d'essorage s'il y a de l'eau dans le tambour. Assurez-vous que le programme de lavage est terminé. Attendez que le voyant du Porte verrouillée s'éteigne. Vérifiez que l'appareil est alimenté en électricité.
L'appareil vibre/est bruyant :	<ul style="list-style-type: none"> Assurez-vous que les boulons de transport ont été retirés. Assurez-vous que l'appareil est correctement mis à niveau. Assurez-vous que le linge est correctement réparti.
L'essorage démarre tardivement ou l'appareil ne tourne pas :	<ul style="list-style-type: none"> Ajoutez plus d'articles, répartissez la charge manuellement, puis sélectionnez le programme d'essorage.
Aucune eau n'est visible dans le tambour :	<ul style="list-style-type: none"> Les appareils basés sur une technologie moderne fonctionnent de façon beaucoup plus économique, en utilisant très peu d'eau sans affecter les performances.

Après avoir effectué ces contrôles, mettez en fonctionnement l'appareil. Le programme reprend là où il a été interrompu.

Si le problème persiste, contactez un service après-vente agréé.

Les informations nécessaires au service après-vente figurent sur la plaque signalétique.

14. VALEURS DE CONSOMMATION

14.1 Introduction



Consultez le lien www.theenergylabel.eu pour obtenir des informations détaillées sur l'étiquette énergétique.



Le code QR présent sur l'étiquette énergétique fournie avec l'appareil contient un lien Internet vers les informations relatives aux performances de l'appareil dans la base de données EPREL de l'UE. Conservez l'étiquette énergétique à titre de référence avec la notice d'utilisation et tous les autres documents fournis avec cet appareil.

Il est également possible de trouver les mêmes informations dans EPREL à l'aide du lien <https://eprel.ec.europa.eu> avec le nom du modèle et le numéro de produit se trouvant sur la plaque signalétique de l'appareil. Consultez le chapitre « Description du produit » pour connaître la position de la plaque signalétique.

14.2 Légende

kg	Charge de linge.	h:mm	Durée du programme.
kWh	Consommation énergétique.	°C	Température dans le linge.
Litres	Consommation d'eau.	tr/min	Vitesse d'essorage.
%	Humidité résiduelle au terme de la phase d'essorage. Plus la vitesse d'essorage est élevée, plus le bruit est élevé et moins il reste d'humidité.		



Les valeurs et la durée du programme peuvent différer selon les conditions (telles que la température ambiante, la température et la pression de l'eau, l'importance de la charge et le type de linge, la tension de l'alimentation électrique) et si vous modifiez le réglage par défaut d'un programme.

14.3 Conformément au règlement de la Commission UE 2019/2023

Eco 40-60 programme	kg	kWh	Litres	h:mm	%	°C	tr/min ¹⁾
Pleine charge	3	0.634	36	2:40	62	48	1251
Demi-charge 2)	-	-	-	-	-	-	-
Quart de charge 2)	-	-	-	-	-	-	-

1) Vitesse d'essorage maximale.

2) La demi-charge et le quart de charge ne sont pas déclarées et testées lorsque l'appareil a une capacité nominale inférieure ou égale à 3 kg.

Consommation d'énergie pour différents modes

Arrêt (W)	Veille (W)	Départ différé (W)
0.10	0.98	4.00

La durée en mode Arrêt/Veille est de 15 minutes au maximum.

14.4 Programmes courants



Ces valeurs sont uniquement indicatives.

Programme	kg	kWh	Litres	h:mm	%	°C	tr/min ¹⁾
Baumwolle/ Coton ²⁾ 90 °C	3	1.30	50	2:20	53	85	1300
Baumwolle/Coton 60 °C	3	0.89	45	2:05	53	55	1300
Mix/Mixtes ³⁾ 20 °C	1,5	0.11	50	1:10	50	20	900
Pflegeleicht/ Synthétiques 40 °C	1,5	0.51	55	1:25	35	40	900

Programme	kg	kWh	Litres	h:mm	%	°C	tr/ min ¹⁾
Feinwäsche/Déli-cats ⁴⁾ 30 °C	1,5	0.33	60	1:05	35	30	700
Wolle/Laine 30 °C	1	0.33	65	1:00	30	30	900

1) Indicateur de référence de la vitesse d'essorage.

2) Convient au lavage de textiles très sales.

3) Convient au lavage du coton légèrement sale.

4) Il fonctionne également comme un cycle de lavage rapide pour le linge légèrement sale.

15. GARANTIE

Service-clientèle

Points de Service		
Industriestrasse 10 5506 Mägenwil	Le Trési 6 1028 Prévèrenge	Via Violino 11 6928 Manno
Morgenstrasse 131 3018 Bern		
Langgasse 10 9008 St. Gallen		
Am Mattenhof 4a/b 6010 Kriens		
Schlossstrasse 1 4133 Pratteln		
Comercialstrasse 19 7000 Chur		



Points de vente de rechange

Industriestrasse 10, 5506 Mägenwil, Tel. 0848 848 111



Conseil technique/Vente

Badenerstrasse 587, 8048 Zürich, Tel. 044 405 81 11

Garantie Nous octroyons sur chaque produit 2 ans de garantie à partir de la date de livraison ou de la mise en service au consommateur (documenté au moyen d'une facture, d'un bon de garantie ou d'un justificatif d'achat).

Notre garantie couvre les frais de mains d'œuvres et de déplacement, ainsi que les pièces de rechange. Les conditions de garantie ne sont pas valables en cas d'intervention d'un tiers non autorisé, de l'emploi de pièces de rechange non originales, d'erreurs de maniement ou d'installation dues à l'inobservation du mode d'emploi, et pour des dommages causés par des influences extérieures ou de force majeure.

16. EN MATIÈRE DE PROTECTION DE L'ENVIRONNEMENT

Recyclez les matériaux portant le symbole . Déposez les emballages dans les conteneurs prévus à cet effet. Contribuez à la protection de l'environnement et à votre sécurité, recyclez vos produits électriques et électroniques. Ne jetez pas les appareils portant le symbole  avec les ordures ménagères. Emmenez un tel produit dans votre centre local de recyclage ou contactez vos services municipaux.



Pour la Suisse:

Où aller avec les appareils usagés ?

Partout où des appareils neufs sont vendus, mais aussi dans un centre de collecte ou une entreprise de récupération officiels SENS. La liste des centres de collecte officiels SENS est disponible sous www.erecycling.ch

INDICE

1. INFORMAZIONI DI SICUREZZA.....	33
2. ISTRUZIONI DI SICUREZZA.....	35
3. DESCRIZIONE DEL PRODOTTO.....	37
4. DATI TECNICI.....	37
5. INSTALLAZIONE.....	38
6. PANNELLO DEI COMANDI.....	42
7. SELETTORE E TASTI.....	42
8. TABELLA DEI PROGRAMMI.....	43
9. PRIMA DI UTILIZZARE L'ELETTRODOMESTICO.....	46
10. UTILIZZO QUOTIDIANO.....	46
11. CONSIGLI E SUGGERIMENTI UTILI.....	49
12. PULIZIA E CURA.....	51
13. RISOLUZIONE DEI PROBLEMI.....	54
14. VALORI DI CONSUMO.....	56
15. GARANZIA.....	59

PENSIAMO A TE

Grazie per aver acquistato un elettrodomestico Electrolux. Hai scelto un prodotto che ha alle spalle decenni di esperienza professionale e innovazione. Ingegnoso ed elegante, è stato progettato pensando a te. Quindi, in qualsiasi momento lo utilizzi, avrai la certezza di ottenere sempre i migliori risultati.

Ti diamo il benvenuto in Electrolux.

Visitate il nostro sito web per:



Ricevere consigli, scaricare i nostri opuscoli, eliminare eventuali anomalie, ottenere informazioni sull'assistenza e la riparazione:

www.electrolux.com/support



Per registrare il vostro prodotto e ricevere un servizio migliore:

www.registerelectrolux.com



Acquistare accessori, materiali di consumo e ricambi originali per la vostra apparecchiatura:

www.electrolux.com/shop

ASSISTENZA CLIENTI E ASSISTENZA TECNICA

Consigliamo sempre l'impiego di ricambi originali.

Quando si contatta il nostro Centro di Assistenza Autorizzato, accertarsi di avere a disposizione i dati seguenti: Modello, numero dell'apparecchio (PNC), numero di serie.

Le informazioni sono riportate sulla targhetta identificativa.

 **Avvertenza/Attenzione** - Importanti Informazioni per la sicurezza

 **Informazioni generali e suggerimenti**

 **Informazioni ambientali**

Con riserva di modifiche.

1. INFORMAZIONI DI SICUREZZA

Leggere attentamente le istruzioni fornite prima di installare e utilizzare l'apparecchiatura. I produttori non sono responsabili di eventuali lesioni o danni derivanti da un'installazione o un uso scorretti. Conservare sempre le istruzioni in un luogo sicuro e accessibile per poterle consultare in futuro.

1.1 Sicurezza dei bambini e delle persone vulnerabili

- Questa apparecchiatura può essere usata da bambini a partire dagli 8 anni e da adulti con limitate capacità fisiche, sensoriali o mentali o con scarsa esperienza o conoscenza sull'uso dell'apparecchiatura, solamente se sorvegliati o se istruiti relativamente all'uso dell'apparecchiatura e se hanno compreso i rischi coinvolti.
- I bambini di età compresa fra i 3 e gli 8 anni e le persone con disabilità diffuse e complesse vanno tenuti lontani dall'apparecchiatura a meno che non vi sia una supervisione continua.
- Tenere lontani dall'apparecchiatura i bambini al di sotto dei 3 anni se non costantemente supervisionati.
- Non consentire ai bambini di giocare con l'apparecchiatura.
- Tenere gli imballaggi lontano dai bambini e smaltirli in modo adeguato.
- Tenere i detersivi al di fuori della portata dei bambini.
- Tenere i bambini e gli animali domestici lontano dall'apparecchiatura quando l'oblò è aperto.
- I bambini non devono eseguire interventi di pulizia e manutenzione sull'apparecchiatura senza essere supervisionati.

1.2 Avvertenze di sicurezza generali

- Non modificare le specifiche tecniche dell'apparecchiatura.

- L'apparecchiatura è destinata all'uso domestico e applicazioni simili, come:
 - cucine di negozi, uffici e altri ambienti di lavoro;
 - clienti di hotel, motel, bed and breakfast e altri ambienti residenziali;
 - aree per uso comune in condomini o lavanderie a gettoni.
- Il carico massimo dell'apparecchiatura è 3 kg. Non superare il carico massimo di ciascun programma (fare riferimento al capitolo "Programmi").
- La pressione di funzionamento dell'acqua nel punto di ingresso dal collegamento esterno deve essere compresa fra 0.5 bar (0.05 MPa) e 8 bar (0.8 MPa).
- Le aperture di ventilazione alla base non devono essere coperte da un tappeto, da una moquette o da eventuali rivestimenti per pavimenti.
- L'apparecchiatura deve essere collegata alla presa dell'acqua servendosi dei nuovi set di tubi forniti in dotazione o ancora dei nuovi set di tubi forniti dal Centro Assistenza Autorizzato.
- I tubi usati non devono essere riutilizzati.
- Se il cavo di alimentazione è danneggiato, deve essere sostituito dal produttore, da un tecnico autorizzato o da una persona qualificata per evitare situazioni di pericolo.
- Prima di eseguire qualunque intervento di manutenzione, spegnere l'apparecchiatura ed estrarre la spina dalla presa.
- Non usare acqua spray ad alta pressione né vapore per pulire l'apparecchio.
- Pulire l'apparecchiatura con un panno inumidito. Utilizzare solo detergenti neutri. Non usare prodotti abrasivi, spugnette abrasive, solventi od oggetti metallici.

2. ISTRUZIONI DI SICUREZZA

2.1 Installazione



L'installazione deve essere conforme alle normative nazionali pertinenti.

- Togliere i bulloni dell'imballaggio e di trasporto, comprese le boccole in gomma col distanziatore di plastica.
- Tenere i bulloni di transito in un luogo sicuro. Se l'apparecchiatura va spostata in futuro dovranno essere nuovamente fissati per evitare che il cesto causi danni interni.
- Prestare sempre attenzione in fase di spostamento dell'apparecchiatura, dato che è pesante. Usare sempre i guanti di sicurezza e le calzature adeguate.
- Attenersi alle istruzioni fornite insieme all'apparecchiatura.
- Non installare o utilizzare l'apparecchiatura se è danneggiata.
- Non installare o utilizzare l'apparecchiatura in ambienti in cui la temperatura è al di sotto di 0°C o all'aperto.
- L'area di pavimento dove sarà installata l'apparecchiatura deve essere piana, stabile, resistente al calore e pulita.
- Accertarsi che l'aria circoli liberamente tra l'apparecchiatura e il pavimento.
- Una volta posizionata l'apparecchiatura, verificare che sia in piano utilizzando una livella. Se l'apparecchiatura non è in piano, regolare i piedini di conseguenza.
- Non installare l'apparecchiatura direttamente sullo scarico a pavimento.
- Non spruzzare acqua sull'apparecchiatura e non esporla a eccessiva umidità.
- Non installare l'apparecchiatura in condizioni in cui non è possibile aprire completamente la porta dell'apparecchiatura stessa.
- Non collocare un contenitore chiuso sotto l'apparecchiatura per raccogliere possibili perdite. Contattare il Centro di Assistenza autorizzato per sapere quali accessori si possono utilizzare.

2.2 Collegamento elettrico



AVVERTENZA!

Rischio di incendio e scossa elettrica.

- L'apparecchiatura deve disporre di una messa a terra.
- Utilizzare sempre una presa elettrica con contatto di protezione correttamente installata.
- Verificare che i parametri sulla targhetta siano compatibili con le indicazioni elettriche dell'alimentazione.
- Non utilizzare prese multiple e prolunghe.
- Accertarsi di non danneggiare la spina e il cavo. Qualora il cavo elettrico debba essere sostituito, l'intervento dovrà essere effettuato dal nostro Centro di Assistenza autorizzato.
- Inserire la spina di alimentazione nella presa solo al termine dell'installazione. Verificare che la spina di alimentazione rimanga accessibile dopo l'installazione.
- Non toccare il cavo di alimentazione o la spina di alimentazione con la mani bagnate.
- Non tirare il cavo di alimentazione per scollegare l'apparecchiatura. Tirare sempre dalla spina.

2.3 Collegamento dell'acqua

- Non danneggiare i tubi dell'acqua.
- Prima di eseguire il collegamento a tubi nuovi, tubi non usati a lungo, dove sono stati eseguiti interventi di riparazione o sono stati inseriti nuovi dispositivi (misuratori dell'acqua, ecc.), lasciar scorrere l'acqua fino a che non sarà trasparente e limpida.
- Verificare che non vi siano perdite visibili durante e dopo il primo uso dell'apparecchiatura.
- Non usare una prolunga se il tubo di carico dell'acqua è troppo corto. Contattare il Centro di Assistenza autorizzato per sostituire il tubo di carico dell'acqua.

- In fase di disimballaggio dell'apparecchiatura si può vedere dell'acqua fuoriuscire dal tubo di scarico. Questa condizione è imputabile alle prove con acqua eseguite sulle apparecchiature in fabbrica.
- È possibile prolungare il tubo di scarico fino a un massimo di 400 cm. Contattare il Centro Assistenza autorizzato per l'altro tubo di scarico e la prolunga.
- Verificare che il rubinetto rimanga accessibile dopo l'installazione.

2.4 Utilizzare



AVVERTENZA!

Vi è il rischio di lesioni, scosse elettriche, incendi, ustioni o danni all'apparecchiatura.

- Attenersi alle istruzioni di sicurezza riportate sulla confezione del detersivo.
- Non appoggiare o tenere liquidi o materiali infiammabili, né oggetti facilmente incendiabili sull'apparecchiatura, al suo interno o nelle immediate vicinanze.
- Non lavare i tessuti molto sporchi di olio, grasso o altre sostanze oleose. Può danneggiare la parti in gomma della lavatrice. Prelavare questi tessuti prima di metterli in lavatrice.
- Non toccare il vetro dell'oblò quando è in corso un programma. Il vetro può surriscaldarsi.
- Verificare che tutti gli oggetti metallici vengano tolti dal bucato.

2.5 Illuminazione interna



AVVERTENZA!

Rischio di lesioni.

- Per quanto riguarda la lampada o le lampade all'interno di questo prodotto e le lampade di ricambio vendute separatamente: Queste lampade sono destinate a resistere a condizioni fisiche estreme negli elettrodomestici, come temperatura, vibrazioni, umidità, o sono destinate a segnalare informazioni sullo stato

operativo dell'apparecchio. Non sono destinate ad essere utilizzate in altre applicazioni e non sono adatte per l'illuminazione di ambienti domestici.

- Per sostituire la luce interna, contattare il Centro di Assistenza autorizzato.

2.6 Assistenza

- Per riparare l'apparecchiatura contattare un Centro di Assistenza Autorizzato. Utilizzare esclusivamente ricambi originali.
- Tenere presente che la riparazione autonoma o non professionale possono avere conseguenze sulla sicurezza e potrebbero invalidare la garanzia.
- I seguenti pezzi di ricambio saranno disponibili per 10 anni dopo l'interruzione del modello: motore e spazzole del motore, trasmissione tra motore e tamburo, pompe, ammortizzatori e molle, tamburo di lavaggio, ragno del tamburo e relativi cuscinetti a sfera, riscaldatori ed elementi riscaldanti, comprese le pompe di calore, tubazioni e relative attrezzature, compresi tubi flessibili, valvole, filtri e acquastop, circuiti stampati, display elettronici, pressostati, termostati e sensori, software e firmware compreso il software di reset, porta, cerniera della porta e guarnizioni, altre guarnizioni, gruppo di chiusura della porta, periferiche in plastica come i distributori di detersivi. Si prega di notare che alcuni di questi pezzi di ricambio sono disponibili solo per i riparatori professionisti e che non tutti i pezzi di ricambio sono rilevanti per tutti i modelli.

2.7 Smaltimento



AVVERTENZA!

Rischio di lesioni o soffocamento.

- Staccare la spina dall'alimentazione elettrica e idrica.
- Tagliare il cavo elettrico dell'apparecchiatura e smaltirlo.

- Togliere il blocco porta per evitare che bambini o animali restino intrappolati nel cestello.
- Smaltire l'apparecchiatura in conformità coi requisiti locali per lo

smaltimento di componenti elettrici ed elettronici (WEEE).

3. DESCRIZIONE DEL PRODOTTO

3.1 Appliance overview

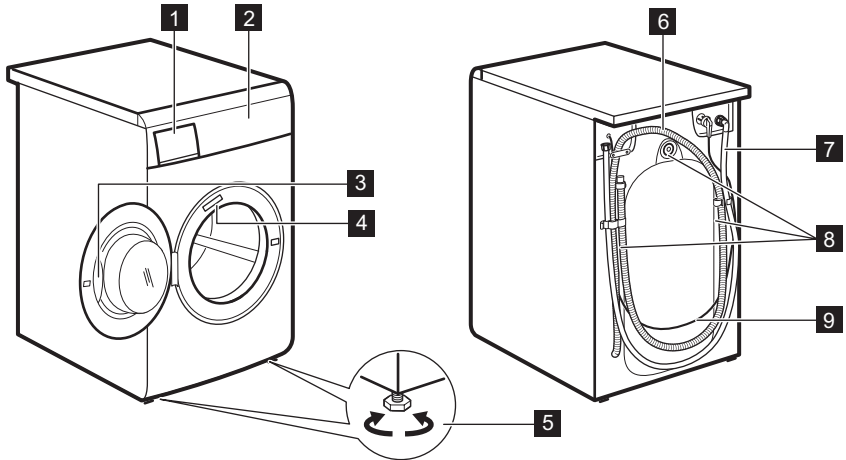

- 1** Vaschetta del detersivo
- 2** Control panel
- 3** Maniglia dell'oblò
- 4** Targhetta identificativa
- 5** Piedi per mettere in piano l'elettrodomestico

- 6** Tubo di scarico
- 7** Tubo di carico
- 8** Bulloni per il trasporto
- 9** Cavo di alimentazione

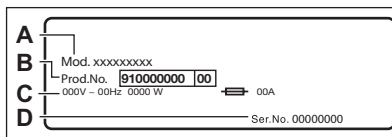

La **targhetta identificativa** riporta il nome del modello (**A**), il numero di prodotto (**B**), le classificazioni elettriche (**C**) e il numero di serie (**D**).

4. DATI TECNICI

Dimensioni	Larghezza/Altezza/Profondità totale	50 cm /67 cm /55 cm
------------	-------------------------------------	---------------------

Collegamento elettrico	Tensione	230 V
	Potenza totale	1600 W
	Fusibile	10 A
	Frequenza	50 Hz
Coperchio di protezione che impedisce l'ingresso di sporco e umidità, eccetto dove l'apparecchiatura a bassa tensione non ha una protezione contro l'umidità		IPX4
Pressione dell'acqua di alimentazione	Minimo	0,5 bar (0,05 MPa)
	Massimo	8 bar (0,8 MPa)
Alimentazione dell'acqua ¹⁾		Acqua fredda
Carico massimo	Cotone	3 kg
Velocità di Centrifuga	Velocità massima di centrifuga	1251 giri/min

¹⁾ Collegare il tubo di carico dell'acqua a un rubinetto con filettatura 3/4" .

5. INSTALLAZIONE



AVVERTENZA!

Fare riferimento ai capitoli sulla sicurezza.

5.1 Sollevamento della macchina

Metodi di sollevamento errati possono danneggiare l'apparecchiatura. Aprire l'oblò e afferrare la parte superiore interna dell'apertura. È anche possibile sollevare la macchina afferrando la sporgenza posteriore del piano.



AVVERTENZA!

Non sollevare mai la macchina afferrando il pannello dei comandi, l'oblò o il contenitore del detersivo.

5.2 Disimballaggio

1. Aprire la porta. Togliere tutti gli oggetti dal cesto.
2. Collocare l'elemento di imballaggio sul pavimento dietro l'apparecchiatura e poggiarlo con cura sul suo lato posteriore. Rimuovere la protezione di polistirolo dal fondo.

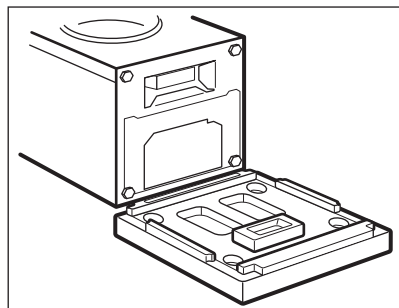

ATTENZIONE!

Non appoggiare la lavatrice sul davanti.

3. Rimettere l'apparecchiatura in posizione verticale. Staccare il cavo di alimentazione e il tubo di scarico dagli appositi supporti.

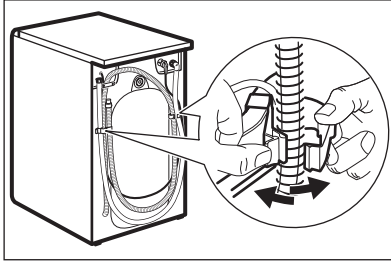

- i** Si può vedere dell'acqua fuoriuscire dal tubo di scarico. Ciò avviene in quanto la lavatrice è stata testata in fabbrica.

4. Togliere i tre bulloni di trasporto ed estrarre i distanziatori in plastica.

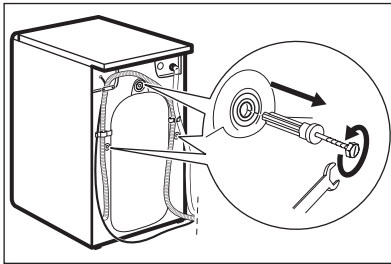

- i** Consigliamo di conservare l'imballaggio e i bulloni per il trasporto per quando si trasporta l'apparecchiatura.

5. Mettere nei fori i cappucci in plastica contenuti nel sacchetto del manuale.

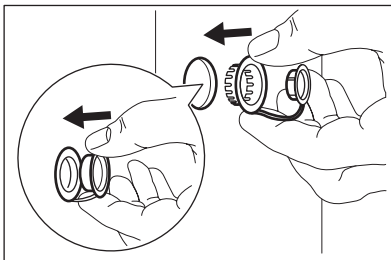

5.3 Informazioni per l'installazione

Posizionamento e livellamento

Regolare l'apparecchiatura in modo adeguato per evitare le vibrazioni, il rumore e il movimento dell'apparecchiatura stessa mentre è in funzione.

1. Installare l'apparecchiatura su un pavimento piano e duro. L'apparecchiatura deve essere in piano ed appoggiata in modo stabile. Verificare che l'apparecchiatura non sia a contatto con la parete o con altre unità e che vi sia ricircolo d'aria sotto all'apparecchiatura stessa.
2. Allentare o stringere i piedini per regolare il livello. Tutti i piedini devono saldamente essere appoggiati a terra.



AVVERTENZA!

Non mettere cartone, legno o materiali equivalenti sotto i piedini dell'apparecchiatura per regolare il livello.

Tubo di carico



ATTENZIONE!

Verificare che non vi siano danni ai tubi flessibili e che non vi siano perdite dai raccordi. Non usare una prolunga se i tubi di carico dell'acqua sono troppo corti. Contattare il Centro di Assistenza per sostituire il tubo di carico dell'acqua.

1. Collegare il tubo di ingresso dell'acqua sulla parte posteriore dell'apparecchiatura.

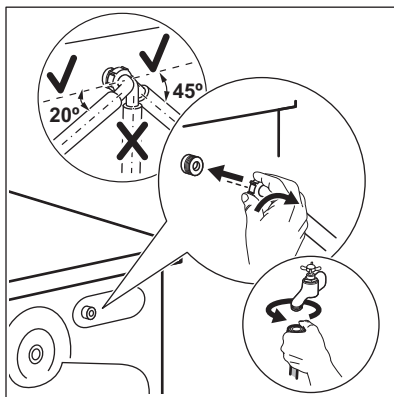

2. Posizionarlo a sinistra o destra, a seconda della posizione del rubinetto. Assicurarsi che il tubo di carico non sia in posizione verticale.

3. Ove necessario, allentare il dado ad anello per sistemarlo nella posizione corretta.

4. Collegare il tubo di carico dell'acqua a un rubinetto dell'acqua fredda con filettatura 3/4".

Scarico dell'acqua

Il tubo di scarico dovrebbe trovarsi a un'altezza non inferiore a 65 cm e non superiore a 80 cm.

i È possibile prolungare il tubo di scarico fino a un massimo di 350 cm. Contattare il Centro di Assistenza autorizzato per l'altro tubo di scarico e la prolunga.

Sarà possibile collegare il tubo di scarico in diversi modi:

1. Fare una forma a U col tubo di scarico e avvolgerlo intorno alla guida del tubo in plastica.

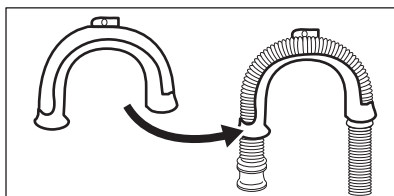

2. All'estremità del secchio - Serrare la guida al rubinetto dell'acqua o a parete.

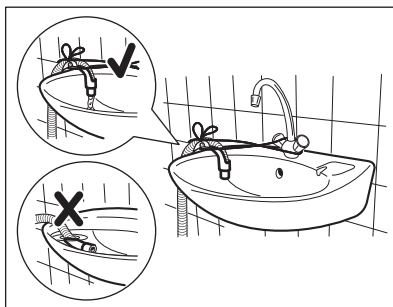

i Verificare che la guida in plastica non si muova quando l'apparecchiatura scarica e verificare anche che il tubo di scarico non sia immerso in acqua. Ci potrebbe essere un ritorno di acqua sporca nell'apparecchiatura.

3. Se l'estremità del tubo di scarico è simile all'immagine, è possibile inserirla direttamente nel tubo verticale.

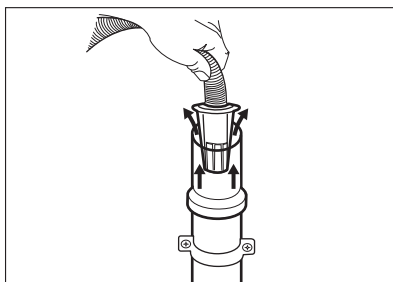

4. A un tubo verticale dotato di foro di ventilazione - Inserire il tubo di scarico direttamente in una conduttura di scarico. Fare riferimento all'immagine.

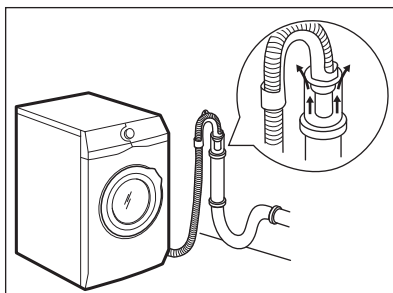



L'estremità del tubo di scarico deve essere sempre ventilata, perciò il diametro interno del condotto di scarico (min. 38 mm = min. 1,5") deve essere più grande del diametro esterno del tubo di scarico.

5. Senza la guida del tubo flessibile in plastica, verso il sifone di un lavandino - Fissare il tubo al sifone, e serrarlo con una pinza. Fare riferimento all'immagine.

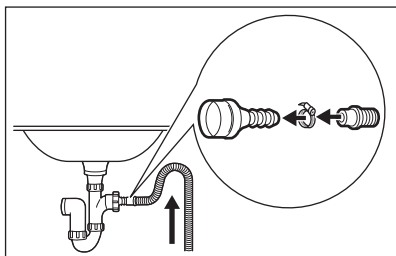

Accertarsi che il tubo di scarico formi una curva per evitare che particelle passino dal lavandino all'apparecchiatura.

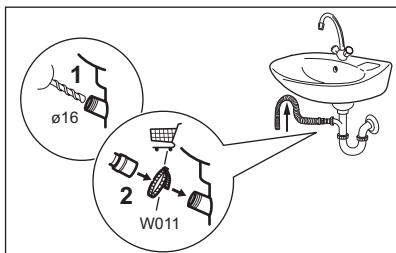

Collegare il tubo di scarico al sifone e serrarlo con una pinza. Accertarsi che il tubo di scarico formi una curva per evitare che particelle passino dal lavandino all'apparecchiatura.

6. Posizionare il tubo direttamente in una conduttura di scarico incassata nel muro del locale e serrare con un fermo.

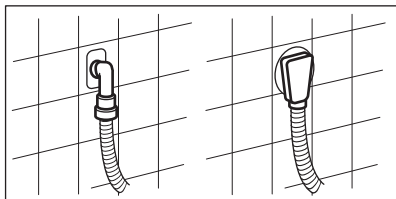

5.4 Collegamento elettrico

Al termine dell'installazione è possibile collegare la spina di rete alla presa di corrente.

La targhetta di identificazione sul bordo interno dello sportello dell'apparecchiatura e il capitolo "Dati tecnici" indicano i valori elettrici necessari. Assicurarsi che siano compatibili con l'alimentazione di rete.

Verificare che l'impianto elettrico domestico possa sopportare il carico massimo richiesto, tenendo conto anche di eventuali altri apparecchi in uso.

Collegare l'apparecchiatura a una presa elettrica con messa a terra.

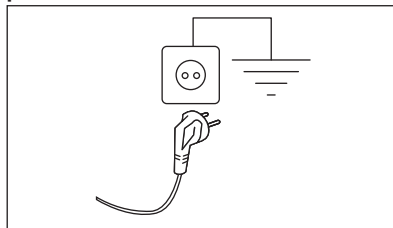

Il cavo di alimentazione deve essere facilmente accessibile dopo l'installazione dell'apparecchiatura.

Per qualsiasi intervento elettrico necessario per l'installazione di questa apparecchiatura, contattare il nostro Centro di Assistenza Autorizzato.

Il costruttore declina qualsiasi responsabilità per danni o lesioni causati dal mancato rispetto della suddetta norma di sicurezza.

6. PANNELLO DEI COMANDI

6.1 Descrizione del pannello dei comandi

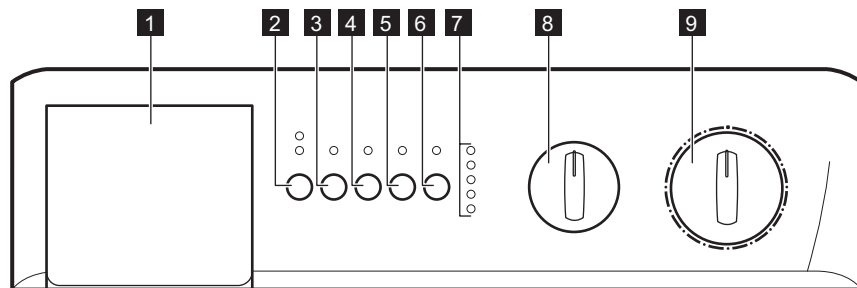

- | | |
|---|--|
| 1 Cassetto del detersivo | 6 Start/Pause - Départ/Pause tasto |
| 2 Zeit Sparen/Gain de temps tasto
🕒 / ⏩ | 7 Indicatori di avanzamento del programma |
| 3 Vorwäsche/Prélavage tasto | 8 Selettore riduzione CENTRIFUGA |
| 4 Leichtbügeln/Repassage facile tasto | 9 Selettore dei programmi |
| 5 Extra Spülen/Rinçage Plus tasto | |

7. SELETTORE E TASTI

7.1 Introduzione

i Le opzioni/funzioni non sono disponibili con tutti i programmi di lavaggio. Controllare la compatibilità fra opzioni/funzioni e i programmi di lavaggio nella "Tabella dei programmi". Un'opzione/funzione può escludere l'altra, in questo caso l'apparecchiatura non consente di impostare le opzioni/funzioni incompatibili.

7.2 Zeit Sparen/Gain de temps



La durata del programma può essere ridotta da 30 a 10 minuti servendosi di questo pulsante.

7.3 Vorwäsche/Prélavage

Selezionando questa opzione, la macchina esegue un ciclo di prelavaggio prima della fase di lavaggio principale. Il tempo di lavaggio sarà prolungato. Questa opzione è consigliata per biancheria molto sporca.

7.4 Leichtbügeln/Repassage facile

Selezionando questa opzione, l'apparecchiatura lava accuratamente e centrifuga la biancheria per evitare sgualcite. In alcuni programmi verranno aggiunti ulteriori risciacqui.

7.5 Extra Spülen/Rinçage Plus

Questa opzione consente di aggiungere alcuni risciacqui ad un programma di lavaggio. Se è necessario risciacquare la biancheria usando una quantità

maggiore d'acqua (risciacquo extra), selezionare questa opzione. Verranno eseguiti alcuni risciacqui aggiuntivi. Questa opzione è consigliata per le persone allergiche ai detersivi e nelle zone in cui l'acqua è molto dolce.

 Questa opzione aumenta la durata del programma.

7.6 Start/Pause - Départ/Pause

Questo tasto permette di avviare o interrompere il programma selezionato.

7.7 Spie

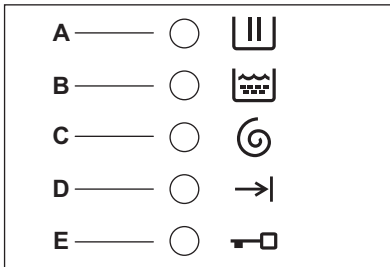

La spia **A** si accende quando la lavabiancheria sta eseguendo la **fase di lavaggio**.

La spia **B** si accende quando la lavabiancheria è in fase di **risciacquo**.

La spia **C** si accende quando la lavabiancheria è in fase di **centrifuga**.

La spia **D** si illumina **al termine** del ciclo di lavaggio.

La spia **E** indica se l'**oblò** può essere aperto:

- La spia è acceso: l'oblò non può essere aperto.
- La luce è spenta: l'oblò può essere aperto.
- La spia è lampeggiante: l'oblò può essere aperto subito.



7.8 Selettore riduzione centrifuga

Ruotando il selettore della velocità di centrifuga è possibile cambiare la velocità di centrifuga del programma selezionato o selezionare l'opzione  oppure 0.

7.9 Selettore dei programmi

Permette di accendere/spengere l'apparecchiatura e/o di selezionare un programma.

8. TABELLA DEI PROGRAMMI

Programma Gamma di temperatura	Gamma velocità centrifuga	Carico massi- mo	Descrizione del programma (Tipo di carico e livello di sporco)
Programmi di lavaggio			
Eco 40-60 40 °C 	1300 giri/min	3 kg	Cotone bianco e colorato. Capi normalmente sporchi. Il consumo di energia si riduce e la durata del programma di lavaggio viene allungata, garantendo buoni risultati di lavaggio.
Baumwolle/ Coton  90 - 30°C	1300 giri/min	3 kg	Cotone bianco. Capi molto e normalmente sporchi.
Pflegeleicht/ Synthétiques  40 - 30°C	900 giri/min	1,5 kg	Capi in tessuti sintetici o misti. Capi normalmente sporchi.

Programma Gamma di temperatura	Gamma velocità centrifuga	Carico massi- mo	Descrizione del programma (Tipo di carico e livello di sporco)
Feinwäsche/ Délicats 40 °C	700 giri/min	1,5 kg	Tessuti delicati quali ad esempio acrilici, viscosa e tessuti misti che richiedono un lavaggio più delicato. Capi normalmente e poco sporchi.
Mix/Mixtes 20 °C	900 giri/min	1,5 kg	Programma speciale per capi in cotone, sintetici e misti poco sporchi. Impostare questo programma per ridurre il consumo di energia. Per ottenere risultati di lavaggio ottimali, assicurarsi che il detersivo sia adatto per le basse temperature.
Wolle/Laine 40 °C –  (A freddo)	900 giri/min	1 kg	Indumenti di lana lavabili a macchina, a mano e altri tessuti che riportano sull'etichetta il simbolo di "lavaggio a mano" ²⁾ .
Mini 30 °C	700 giri/min	1,5 kg	Un ciclo breve per capi sintetici e delicati poco sporchi o per rinfrescare capi.
Spülen/Rinça- ge	1300 giri/min	3 kg	Tutti i tessuti, eccetto lana e tessuti molto delicati. Programma per risciacquare e centrifugare il bucato. La velocità di centrifuga predefinita è quella usata per i programmi per il cotone. Ridurre la velocità di centrifuga in base al tipo di biancheria. Ove necessario, impostare l'opzione Extra Spülen/Rinçage Plus per aggiungere ulteriori risciacqui. Con una bassa velocità di centrifuga l'apparecchiatura effettua risciacqui delicati ed una centrifuga breve.
Abpumpen/ Vidange	-	3 kg	Per scaricare l'acqua dal cesto. Tutti i tessuti.
Schleudern/ Essorage	1300 giri/min	3 kg	Tutti i tessuti, a parte i capi in lana e i tessuti delicati. Per centrifugare la biancheria e scaricare l'acqua nel cesto.

¹⁾ Secondo la norma UE 2019/2023 della Commissione, questo programma a 40 °C è in grado di pulire il bucato di cotone con un livello di sporco normale, dichiarato lavabile a 40 °C o 60 °C, insieme nello stesso ciclo.







Per la temperatura raggiunta nella lavanderia, la durata del programma e altri dati, consultare il capitolo "Valori di consumo".

I programmi più efficienti in termini di consumo energetico sono in genere quelli che funzionano a temperature più basse e durano più a lungo.

²⁾ Durante questo ciclo il cesto ruota lentamente per garantire un lavaggio delicato. Se sembra che il cesto non ruoti o non ruoti adeguatamente, non si tratta di un'anomalia.

Compatibilità delle opzioni programma

PROGRAMMA	Schleudern/Essorage	No centrifuga 0	Antipiega 	Molto Breve 	Rapido 	Vorwäsche/Prélavage	Leichtbügeln/Repassage facile	Extra Spülen/Rinçage Plus
Eco 40-60	■	■	■			■	■	■
Baumwolle/Coton 	■	■	■	■ 1)	■ 1)	■	■	■
Pflegeleicht/Synthétiques 	■	■	■	■	■	■	■	■
Feinwäsche/Délicats	■	■	■	■		■		■
Mix/Mixtes	■	■	■					■
Wolle/Laine	■	■	■					
Mini	■	■	■					
Spülen/Rinçage	■	■	■				■	■
Abpumpen/ Vidange								
Schleudern/Essorage	■							

1) Se si seleziona questa opzione, si consiglia di ridurre il carico massimo. Il carico consigliato per il cotone è di 2 kg.

Detersivi idonei per i programmi di lavaggio

Programma	Polvere uni-versale ¹⁾	Liquido uni-versale	Liquido per colorati	Delicati in lana	Speciale
Eco 40-60	▲	▲	▲	--	--
Baumwolle/ Coton 	▲	▲	▲	--	--

Programma	Polvere uni- versale ¹⁾	Liquido uni- versale	Liquido per colorati	Delicati in lana	Speciale
Pflegeleicht/ Synthéti- ques 	▲	▲	▲	--	--
Feinwäsche/ Délicats	--	--	--	▲	▲
Mix/Mixtes	--	▲	▲	--	--
Wolle/Laine	--	--	--	▲	▲
Mini	--	▲	▲	--	--

1) A temperature superiori a 60 °C si consiglia l'uso di detersivo in polvere.

▲ = Consigliato

-- = Non consigliato

9. PRIMA DI UTILIZZARE L'ELETTRODOMESTICO

1. Verificare che tutti i bulloni di transito siano stati rimossi dall'apparecchiatura.
2. Collegare la spina alla presa.
3. Aprire il rubinetto dell'acqua.
4. Versare ca. 100 ml di detersivo direttamente nel cestello.
5. Impostare e avviare un programma per il cotone alla massima temperatura senza carico. In questo modo si rimuoveranno eventuali residui di lavorazione dal cesto e dalla vasca.

10. UTILIZZO QUOTIDIANO



AVVERTENZA!

Fare riferimento ai capitoli sulla sicurezza.

10.1 Caricare la biancheria

1. Aprire l'oblò
2. Svuotare le tasche e togliere gli eventuali oggetti contenuti all'interno prima di inserirli.
3. Mettere la biancheria nel cesto, un capo per volta.

Accertarsi di non mettere troppa biancheria nel cesto.

4. Chiudere saldamente l'oblò.

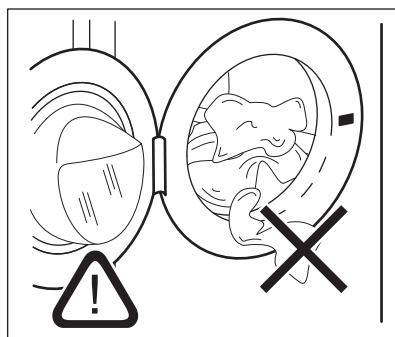

Verificare che non resti bucato impigliato fra la guarnizione e l'oblò per evitare il rischio di perdite di acqua e danni al bucato.

- i** Lavando le macchie più oleose si potrebbero danneggiare le parti in gomma della lavatrice.

10.2 Aggiunta di detersivi e additivi

	<p> Scomparto per detersivo in polvere o liquido usato per il lavaggio principale. Se si utilizza detersivo liquido, versarlo subito prima di avviare il programma.</p>
<p>⊗</p>	<p>Scomparto degli additivi liquidi (ammorbidente, amido). Qualsiasi ammorbidente o additivo per inamidatura devono essere versato nello scomparto prima di avviare il programma di lavaggio.</p>
<p>MAX</p>	<p>Livello massimo degli additivi liquidi.</p>

- i** Quando si imposta un programma con prelavaggio, versare il detersivo per il prelavaggio direttamente nel cesto.
- i** Attenersi sempre alle istruzioni presenti sulla confezione dei detersivi; consigliamo tuttavia di non superare il livello massimo indicato (**MAX**). Questa quantità garantirà comunque risultati di lavaggio ottimali.
- i** Dopo un ciclo di lavaggio, ove necessario, rimuovere gli eventuali residui di detersivo dal cassetto del detersivo.

10.3 Selezione del programma mediante il selettore

Ruotare il selettore dei programmi sul programma desiderato. Il selettore può essere ruotato in senso orario o antiorario. La spia verde del tasto Start/Pause - Départ/Pause inizia a lampeggiare. Le spie pilota che corrispondono a tutte le fasi che compongono il programma selezionato sono accese.

Nella posizione  il programma è resettato e la macchina è spenta.

Al termine del programma, il selettore deve essere riportato sulla posizione  per spegnere l'apparecchio.

- i** Se si ruota il selettore dei programmi mentre la macchina è in funzione, le spie nel display avanzamento programmi iniziano a lampeggiare per indicare la selezione errata. La macchina non eseguirà il nuovo programma selezionato.

10.4 Selezionare la velocità di centrifuga, l'opzione Anti piega o l'opzione No centrifuga

Selezionare la velocità di centrifuga, l'opzione Anti piega o l'opzione No centrifuga ruotando il selettore della velocità di centrifuga.

- La posizione 1300 giri/min per il cotone è equivalente a 900 giri/min per i programmi sintetici e lana e 700 giri/min per il programma di lavaggio delicato.

Antipiega 

Selezionando questa opzione, l'acqua dell'ultimo risciacquo non viene scaricata per evitare che i tessuti si sgualiscano. Quando il programma è terminato, le spie **D** ed **E** sono accese per indicare che è necessario scaricare l'acqua (vedere Al termine del programma).

No centrifuga 0

Selezionando questa opzione vengono escluse tutte le fasi di centrifuga. Da usare per tessuti estremamente delicati. La macchina aggiunge alcuni risciacqui aggiuntivi ai programmi cotone e sintetici.

Per la massima velocità di centrifuga prevista da ogni singolo programma, fare riferimento al capitolo "**Tabella dei programmi**".

10.5 Selezionare le opzioni Zeit Sparen/Gain de temps

Prima di avviare il programma sarà possibile ridurre la durata del programma. Utilizzare questa opzione per capi normalmente sporchi. La spia corrispondente si accende.

Selezionando Molto Breve , il tempo di lavaggio verrà ridotto di circa 30 minuti per i capi in cotone e di 20 minuti per i capi sintetici. La macchina eseguirà 1 risciacquo in meno.

Selezionando Rapido , il tempo di lavaggio verrà ridotto di circa 10 minuti. Questa opzione è consigliata per indumenti poco sporchi, bianchi e sintetici.

- Questa opzione deve essere selezionata dopo aver impostato il programma e prima di premere il tasto Start/Pause - Départ/Pause .
- È possibile cancellare o modificare Rapido o Super Breve in qualsiasi momento prima di premere il tasto Start/Pause - Départ/Pause .

10.6 Selezionare le opzioni desiderate

A seconda del programma, possono essere combinate diverse funzioni. La scelta delle opzioni deve avvenire dopo aver impostato il programma e prima di premere il tasto Start/Pause - Départ/Pause . Si accende la spia corrispondente.

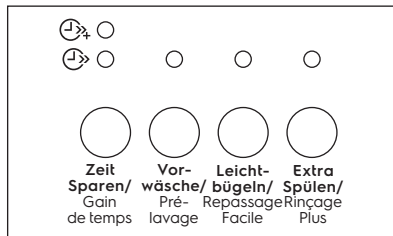

Se si seleziona un'opzione sbagliata, la spia corrispondente lampeggia per circa 2 secondi. Per la compatibilità tra i programmi di lavaggio e le opzioni, vedere il capitolo "**Tabella dei programmi**".

10.7 Avvio di un programma

Premere il tasto Start/Pause - Départ/Pause per avviare il programma selezionato; la spia pilota corrispondente smetterà di lampeggiare e resterà accesa. Sul display avanzamento programmi, le spie pilota si accendono per indicare che l'apparecchiatura è in funzione e l'oblò è bloccato.

10.8 Modifica di un'opzione o di un programma in corso

È possibile modificare qualsiasi opzione selezionata prima che il programma la esegua.

Prima di apportare qualsiasi modifica, mettere in pausa la lavatrice premendo il tasto Start/Pause - Départ/Pause.

Il programma può essere modificato fino a quando il tasto Start/Pause - Départ/Pause non è stato premuto. La modifica di un programma in corso è possibile solo annullandolo. Ruotare il selettore dei programmi su  e poi nella posizione del nuovo programma. Avviare

il nuovo programma premendo nuovamente il tasto Start/Pause - Départ/Pause.

10.9 Interruzione di un programma

Per interrompere un programma in corso, premere il tasto Start/Pause - Départ/Pause; la spia corrispondente inizia a lampeggiare. Premere nuovamente il tasto per riavviare il programma.

10.10 Annullamento di un programma

Ruotare il selettore in posizione  per annullare un programma in corso. A questo punto, è possibile selezionare un nuovo programma.

10.11 Apertura della porta dopo l'avvio del programma

Mettere prima in pausa la macchina premendo il tasto Start/Pause - Départ/Pause.

Dopo alcuni minuti, l'oblò può essere aperto, quando sono rispettate le seguenti condizioni:

- La temperatura dell'acqua è inferiore a 55°C.
- Il livello dell'acqua è sotto al bordo inferiore dell'oblò.
- La macchina non gira.

Se fosse comunque necessario aprire l'oblò, spegnere la macchina ruotando il selettore su . Dopo alcuni minuti sarà possibile aprire l'oblò (**fare attenzione al livello e alla temperatura dell'acqua!**).

Dopo questa procedura, sarà necessario impostare nuovamente il programma e le opzioni, quindi premere il tasto Start/Pause - Départ/Pause.

10.12 Al termine del programma

La macchina si arresta automaticamente.

La spia **D** si accende a indicare il termine del programma. La spia **E** si spegne, è possibile aprire l'oblò e togliere il bucato.

Se alla fine di un programma è presente acqua nella vasca (quando è stata selezionata l'opzione ) , **attenersi alle seguenti istruzioni per scaricare l'acqua:**

- ruotare il selettore dei programmi su 
- selezionare il programma Abpumpen/ Vidange oppure Schleudern/Essorage
- premere il tasto Start/Pause - Départ/Pause

Quando la spia **E** si spegne, è possibile aprire l'oblò e togliere il bucato.

Al termine del ciclo, il selettore deve essere riportato sulla posizione  per spegnere l'apparecchio.

Estrarre la biancheria dal cesto e controllare che il cesto sia vuoto. Se non si prevede di eseguire un altro lavaggio, chiudere il rubinetto dell'acqua.

Lasciare l'oblò aperto per evitare la formazione di muffa e odori sgradevoli.

11. CONSIGLI E SUGGERIMENTI UTILI

11.1 Il caricamento del bucato

- Dividere il bucato in: bianchi, colorati, sintetici, delicati e lana.
- Seguire le istruzioni di lavaggio riportate sulle etichette dei capi.
- Non lavare insieme capi bianchi e colorati.
- Alcuni capi colorati potrebbero perdere colore al primo lavaggio. Si

consiglia di lavarli separatamente le prime due volte.

- Rivoltare i tessuti multi-strato, i capi in lana e quelli con immagini stampate.
- Lavare e pre-trattare le macchie ostinate con un detersivo idoneo prima di introdurre il cesto.
- Fare attenzione alle tende. Rimuovere i ganci e mettere le tende in un sacchetto di lavaggio o nelle federe.

- Non lavare capi senza orlo o strappati. Utilizzare una retina per lavare piccoli capi e/o capi delicati (ad es. reggiseni con ferretto, cinture, calze, lacci, nastri, ecc.).

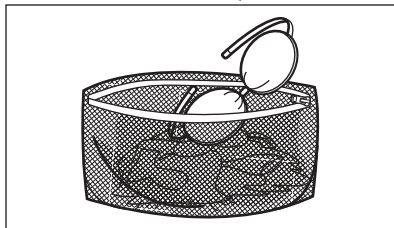

- Un carico molto ridotto può causare problemi di equilibrio durante la fase di centrifuga, il che può portare a vibrazioni eccessive. Qualora ciò si verificasse:
 - interrompere il programma e aprire l'oblò (rimandiamo al capitolo "Uso quotidiano");
 - ridistribuire manualmente il carico in modo che i capi siano disposti in modo uniforme all'interno della vasca;
 - premere il Start/Pause - Départ/ Pause pulsante. La fase di centrifuga continua.
- Evitare di lavare indumenti con peli di animali o indumenti di bassa qualità che rilasciano molta lanugine, dato che ciò potrebbe bloccare il circuito di scarico e richiedere l'intervento del Servizio di assistenza.
- Abbottonare le federe, chiudere cerniere, ganci e bottoni. Chiudere cinture, cordoni, lacci, nastri e altri elementi allentati.
- Svuotare le tasche e distendere gli indumenti.

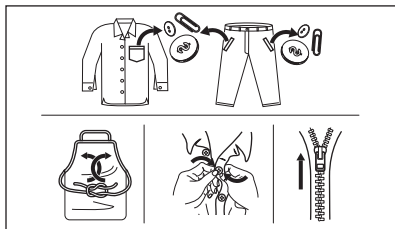

11.2 Macchie ostinate

Per alcune macchie, acqua e detersivo non è sufficiente.

Consigliamo di pre-trattare tali macchie prima di mettere i capi nell'apparecchiatura.

Sono disponibili degli smacchiatori speciali. Usare uno smacchiatore speciale adatto al tipo di macchia e tessuto.

11.3 Tipo e quantità di detersivo.

La scelta del detersivo e l'uso di quantità corrette non solo influisce sulle prestazioni di lavaggio, ma aiuta anche ad evitare sprechi e a proteggere l'ambiente:

- Usare solo detersivi e altri additivi adatti ai lavaggi in lavabiancheria: Per prima cosa, attenersi a queste regole generiche:
 - detersivi in polvere per tutti i tipi di tessuto, esclusi i delicati. Optare per i detersivi in polvere che contengono candeggina per i bianchi e per l'igienizzazione del bucato,
 - detersivo liquido, preferibilmente per programmi di lavaggio a bassa temperatura (60 °C max.), per tutti i tipi di tessuto o speciali per la lana.
- La scelta e la quantità di detersivo dipenderà da: tipo di tessuto (delicati, lane, cotone, ecc.), colore dei vestiti, dimensione del carico, grado di sporcizia, temperatura di lavaggio e durezza dell'acqua utilizzata.
- Attenersi alle istruzioni sulla confezione dei detersivi o di altri prodotti senza superare il livello massimo indicato (**MAX**).
- Non mischiare tipi diversi di detersivi.
- Utilizzare una quantità minore di detersivo se:
 - si lava poca biancheria,
 - la biancheria è poco sporca,
 - si forma molta schiuma durante il lavaggio.
- Quando si usano capsule o pastiglie di detersivo, metterle sempre all'interno del cestello, non nel cassetto del detersivo.

Una quantità insufficiente di detersivo può causare:

- risultati di lavaggio insoddisfacenti,
- l'ingrigimento del carico di lavaggio,
- vestiti unti,
- muffa all'interno dell'apparecchiatura.

Una quantità eccessiva di detersivo può causare:

- formazione di schiuma,
- riduzione dell'effetto del lavaggio,
- risciacquo inadeguato,
- un maggiore impatto sull'ambiente.

11.4 Consigli ecologici

Per ridurre i consumi di acqua ed energia e contribuire alla protezione dell'ambiente, osservare le seguenti indicazioni:

- **Per la biancheria normalmente sporca, è possibile evitare il prelavaggio** per limitare i consumi di detersivo e acqua (con effetti positivi anche sull'ambiente).
- Caricando l'apparecchiatura alla **capacità massima indicata per ogni programma è possibile ridurre il consumo di energia e di acqua.**
- Con un pretrattamento adeguato, è possibile eliminare le macchie difficili o lo sporco più evidente in modo da eseguire il lavaggio a una temperatura più bassa.

- Per utilizzare la giusta quantità di detersivo, rimandiamo alla quantità indicata dal produttore del detersivo. Controllare inoltre la durezza dell'acqua del proprio sistema domestico. Fare riferimento a "Durezza dell'acqua".
- Impostare la **velocità di centrifuga massima possibile** per i programmi di lavaggio selezionati **prima di asciugare il bucato nell'asciugabiancheria.** In questo modo si risparmia energia durante l'asciugatura.

11.5 Durezza dell'acqua

Se la durezza dell'acqua locale è alta o moderata, consigliamo di usare un decalcificatore dell'acqua per lavabiancheria. Nelle zone in cui l'acqua è dolce non è necessario usare un decalcificatore dell'acqua.

Per conoscere il livello di durezza dell'acqua locale contattare l'ente erogatore locale.

Utilizzare la quantità corretta di decalcificatore. Osservare le istruzioni riportate sulle confezioni del prodotto.

12. PULIZIA E CURA



AVVERTENZA!

Fare riferimento ai capitoli sulla sicurezza.

12.1 Programma di pulizia periodica

La pulizia periodica aiuta a prolungare la durata dell'apparecchiatura.

Dopo ogni ciclo, tenere lo sportello e il cassetto del detersivo leggermente socchiusi per far circolare l'aria e asciugare l'umidità all'interno dell'apparecchiatura. In questo modo si eviteranno muffe e odori.

Se l'apparecchiatura non viene utilizzata per un lungo periodo di tempo, chiudere il rubinetto dell'acqua e staccare la spina.

Programma indicativo di pulizia periodica

Disincrostazione	Due volte l'anno
Lavaggio di manutenzione	Una volta al mese
Pulizia della garanzia dell'oblò	Ogni due mesi
Pulizia del cesto	Ogni due mesi
Pulizia del cassetto del detersivo	Ogni due mesi
Pulizia del tubo di carico e del filtro della valvola	Due volte l'anno

I paragrafi seguenti spiegano come si deve pulire ogni parte.

12.2 Rimuovere gli oggetti estranei



Assicurarsi che le tasche siano vuote e che tutti gli elementi sciolti siano legati prima di eseguire il ciclo. Fare riferimento alla sezione "Carico di biancheria" in "Consigli e suggerimenti utili".

Rimuovere eventuali oggetti estranei (come clip di metallo, bottoni, monete, ecc.) che si possono trovare nella guarnizione della porta, nel filtro del tubo di carico e nel tamburo. Fare riferimento ai paragrafi "Guarnizione della porta con doppio elemento di blocco dell'estremità", "Pulizia del cestello" e "Pulizia del tubo di carico e del filtro della valvola". Se necessario, contattare il Centro di Assistenza Autorizzato.

12.3 Pulizia esterna

Pulire l'apparecchiatura esclusivamente con acqua tiepida saponata. Asciugare perfettamente tutte le superfici. Non utilizzare spugne abrasive o materiale abrasivo.



ATTENZIONE!

Non utilizzare alcol, solventi o prodotti chimici.



ATTENZIONE!

Non usare le superfici metalliche con detergenti a base di cloro.

12.4 Decalcificazione

Se la durezza dell'acqua locale è alta o moderata, consigliamo di usare un decalcificatore dell'acqua per lavabiancheria.

Controllare regolarmente il cesto per evitare la formazione di calcare e ruggine.

Per rimuovere particelle di ruggine utilizzare solo prodotti per lavabiancheria. Farlo separatamente dal lavaggio.



Osservare le istruzioni riportate sulle confezioni dei prodotti.

12.5 Pulizia di mantenimento

Con i programmi a bassa temperatura è possibile che parte del detersivo resti nel cesto. Eseguire un lavaggio di manutenzione a intervalli regolari. Per farlo:

- Togliere tutta la biancheria dal cesto.
- Selezionare il programma cotone con la temperatura più alta con una piccola quantità di detersivo.

12.6 Guarnizione dell'oblò

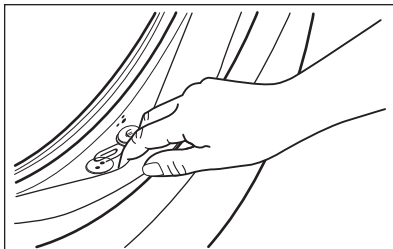

Controllare regolarmente la guarnizione e rimuovere tutti gli oggetti presenti nella parte interna.

12.7 Pulizia del cassetto del detersivo

Il cassetto del detersivo in polvere e degli additivi deve essere pulito regolarmente.

1. Se necessario, è possibile togliere dalla lavabiancheria l'intero cassetto per pulirlo. Tirarlo saldamente verso l'esterno in modo da liberarlo dal fermo di arresto.

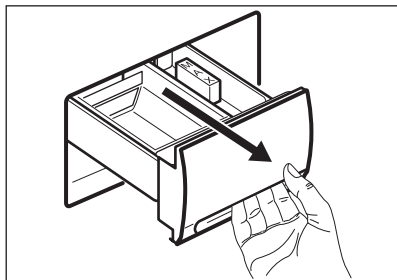

2. Per estrarre il sifone dal bordo interno del cassetto per pulirlo, premerlo verso l'interno e tirarlo verso l'alto contemporaneamente. Passarlo sotto il rubinetto dell'acqua per rimuovere ogni residuo di detersivo. Quindi inserirlo nuovamente, premendolo verso il basso fino a sentire distintamente uno scatto.

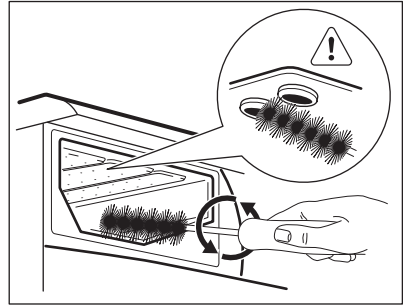
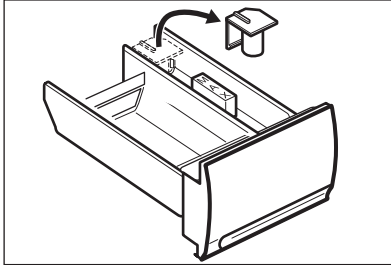

Rimettere in sede il cassetto ed avviare il programma di risciacquo con il cesto vuoto.

12.8 Pulizia della sede del cassetto

Dopo aver estratto il cassetto, rimuovere ogni residuo di detersivo dalla sua sede utilizzando uno spazzolino.

12.9 Pulizia del tubo di carico e del filtro della valvola

1.

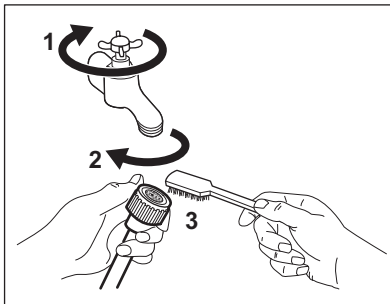

2.

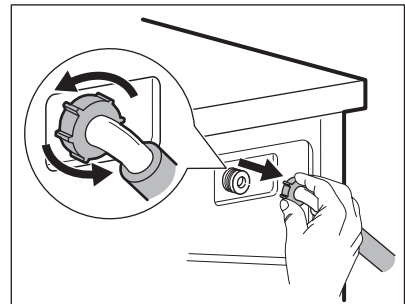

3.

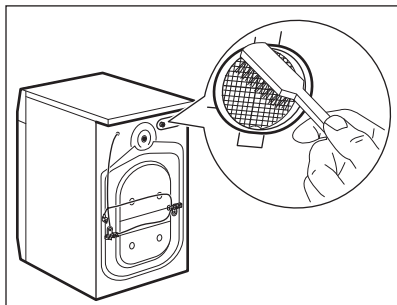

12.10 Precauzioni contro il gelo

Se la macchina è installata in un luogo in cui la temperatura può scendere al di sotto di 0°C, adottare le precauzioni seguenti.

- Chiudere il rubinetto generale dell'acqua.
- Svitare il tubo di carico dell'acqua dal rubinetto.
- Selezionare un programma di lavaggio, avviare l'apparecchiatura ed eseguire brevemente il programma.
- Interrompere il programma ruotando il selettore dei programmi su .
- Abbassare l'estremità del tubo di carico dell'acqua e il tubo (di scarico)

4.

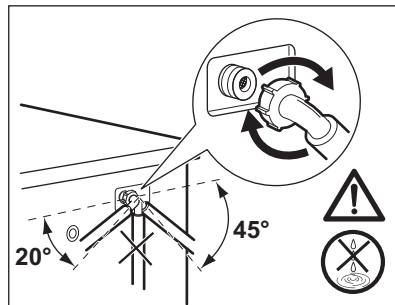

nella condotta a pavimento.

Accertarsi che l'estremità del tubo non scenda sotto il livello dell'acqua nel rubinetto dell'acqua (di scarico).

- Selezionare il programma "Scarico" e farlo funzionare fino alla fine.
- Ruotare il selettore dei programmi in posizione . Al successivo riutilizzo dell'apparecchiatura, assicurarsi che la temperatura ambiente sia superiore a 0°C.

L'apparecchiatura può essere usata e conservata in ambienti interni a una temperatura ambiente normale. Il produttore non è responsabile di eventuali danni dovuti al gelo.

13. RISOLUZIONE DEI PROBLEMI



AVVERTENZA!

Fare riferimento ai capitoli sulla sicurezza.

13.1 Introduzione

Alcuni problemi sono dovuti alla mancanza di semplici procedure di manutenzione o di controllo e sono facilmente risolvibili senza dover ricorrere a un tecnico. Prima di rivolgersi al Centro di Assistenza Autorizzato, verificare i punti sotto elencati.

Durante il funzionamento della macchina, è possibile che la spia

lampeggi per indicare che la macchina non funziona:

- **1 lampeggiamento:** problema di carico dell'acqua.
- **2 lampeggiamenti:** problema di scarico dell'acqua.
- **4 lampeggiamenti:** oblò aperto.

Una volta risolto il problema, premere il tasto Start/Pause - Départ/Pause per riavviare il programma. Se dopo tutti i controlli il problema persiste, contattare il Centro di Assistenza Autorizzato.

13.2 Possibili guasti

Problema	Possibile causa e soluzione
Il programma non si avvia.	<ul style="list-style-type: none"> • Assicurarsi che la spina sia collegata alla presa elettrica. • Controllare che l'oblò dell'apparecchiatura sia chiuso. • Assicurarsi che il fusibile non sia danneggiato nella scatola fusibili. • Assicurarsi di aver premuto il tasto Start/Pause - Départ/ Pause . • Controllare la posizione della manopola sul programma selezionato. • Se è stata impostata la partenza ritardata (se disponibile), annullare l'impostazione o attendere il termine del conto alla rovescia.
L'apparecchiatura non carica l'acqua:	<ul style="list-style-type: none"> • Controllare che il rubinetto dell'acqua sia aperto. • Controllare che la pressione dell'acqua di alimentazione non sia troppo bassa. Per ottenere informazioni a questo proposito, contattare l'ente erogatore locale. • Verificare che il tubo di carico non sia attorcigliato, danneggiato o piegato. • Controllare che il collegamento del tubo di carico dell'acqua sia corretto. • Assicurarsi che il filtro del tubo di carico e il filtro della valvola non siano ostruiti. Vedere il capitolo "Pulizia e cura". • Questo problema potrebbe essere causato anche dal filtro di scarico ostruito. Si prega di contattare il Centro Assistenza Autorizzato.
L'apparecchiatura carica e scarica l'acqua immediatamente:	<ul style="list-style-type: none"> • Assicurarsi che il tubo di scarico sia nella posizione corretta. Il tubo flessibile potrebbe essere posizionato troppo basso. Fare riferimento al capitolo "Installazione".
L'apparecchiatura non scarica e/o non effettua la centrifuga:	<ul style="list-style-type: none"> • Verificare che il tubo di carico non sia attorcigliato, danneggiato o piegato. • È stata selezionata un'opzione o un programma che termina con l'acqua nella vasca o che elimina tutte le fasi di centrifuga. Selezionare il programma di scarico o di centrifuga. • Assicurarsi che la biancheria sia distribuita uniformemente nel cesto.
Presenza di acqua sul pavimento:	<ul style="list-style-type: none"> • Assicurarsi che i giunti dei tubi dell'acqua siano serrati e che non vi siano perdite d'acqua. • Verificare che i tubi di carico e/o scarico dell'acqua non siano danneggiati. • Assicurarsi di utilizzare il detersivo corretto, nella quantità corretta.

Problema	Possibile causa e soluzione
Risultati di lavaggio insoddisfacenti:	<ul style="list-style-type: none"> • Aumentare la quantità di detersivo o utilizzare un detersivo diverso. • Utilizzare prodotti speciali per rimuovere le macchie più ostinate prima di lavare il bucato. • Accertarsi di impostare la temperatura corretta. • Ridurre il carico di bucato.
Non è possibile aprire l'oblò dell'apparecchiatura.	<ul style="list-style-type: none"> • Verificare che non sia stato selezionato un programma di lavaggio che si conclude con l'acqua nella vasca. • Impostare il programma di scarico o di centrifuga se è presente dell'acqua nel cesto. • Assicurarsi che il programma di lavaggio sia terminato. • Attendere finché la spia dell'oblò chiuso non si è spenta. • Assicurarsi che l'apparecchiatura sia alimentata dalla corrente elettrica.
L'apparecchiatura vibra/è rumorosa:	<ul style="list-style-type: none"> • Assicurarsi che i bulloni per il trasporto siano stati rimossi. • Verificare che l'apparecchiatura sia livellata correttamente. • Assicurarsi che il bucato sia distribuito uniformemente.
La centrifuga inizia in ritardo o non viene eseguita:	<ul style="list-style-type: none"> • Aggiungere altri capi, ridistribuire il carico manualmente e selezionare il programma di centrifuga.
Nel cestello non è visibile acqua:	<ul style="list-style-type: none"> • Le apparecchiature basate su una tecnologia moderna funzionano in modo economico utilizzando pochissima acqua senza influire sulle prestazioni.

Dopo il controllo, attivare l'apparecchiatura. Il programma riprende dal punto in cui era stato interrotto.

Se il problema dovesse ripresentarsi, contattare il Centro Assistenza Autorizzato.

Le informazioni necessarie per il Centro Assistenza si trovano sulla targhetta dei dati.

14. VALORI DI CONSUMO

14.1 Introduzione



Per informazioni dettagliate sull'etichetta energetica, vedere il sito www.theenergylabel.eu.



Il codice QR sull'etichetta energetica fornita con l'apparecchiatura riporta un link web alle informazioni correlate al funzionamento di questa apparecchiatura nella banca dati EPREL dell'UE. Conservare l'etichetta energetica come riferimento insieme al manuale d'uso e a tutti gli altri documenti forniti con questa apparecchiatura.

È possibile trovare le stesse informazioni anche in EPREL utilizzando il link <https://eprel.ec.europa.eu> e il nome del modello e il numero di prodotto che si trovano sulla targhetta dell'apparecchiatura. Fare riferimento al capitolo "Descrizione del prodotto" per la posizione della targhetta di identificazione.

14.2 Legenda

kg	Carico di biancheria.	h:mm	Durata del programma:
kWh	Consumo di energia.	°C	Temperatura nella stanza.
Litri	Consumo d'acqua.	giri/min	Velocità di centrifuga.
%	Umidità residua alla fine della fase di centrifuga. Maggiore è la velocità di centrifuga, maggiore è il rumore e minore è l'umidità residua.		



I valori e la durata del programma possono variare a seconda delle diverse condizioni (ad es. temperatura ambiente, temperatura e pressione dell'acqua, dimensione del carico e tipo di biancheria, tensione di alimentazione) e anche se si modifica l'impostazione predefinita di un programma.

14.3 Conforme al regolamento UE 2019/2023 della Commissione

Eco 40-60 programma	kg	kWh	Litri	h:mm	%	°C	giri/min¹⁾
Pieno carico	3	0.634	36	2:40	62	48	1251
Mezzo carico 2)	-	-	-	-	-	-	-

Eco 40-60 programma	kg	kWh	Litri	h:mm	%	°C	giri/min ¹⁾
1/4 di carico 2)	-	-	-	-	-	-	-

1) Velocità massima di centrifuga.

2) Mezzo carico e 1/4 di carico non sono indicati e testati se l'apparecchiatura ha una capacità nominale inferiore o uguale a 3 kg.

Consumo di potenza in diverse modalità

Spento (W)	Stand-by (W)	Partenza ritardata (W)
0.10	0.98	4.00

La modalità Spento/Standby dura al massimo 15 minuti.

14.4 Programmi comuni



Questi valori sono solo indicativi.

Programma	kg	kWh	Litri	h:mm	%	°C	giri/min ¹⁾
Baumwolle/ Coton ²⁾ 90 °C	3	1.30	50	2:20	53	85	1300
Baumwolle/Coton 60 °C	3	0.89	45	2:05	53	55	1300
Mix/Mixtes ³⁾ 20 °C	1,5	0.11	50	1:10	50	20	900
Pflegeleicht/ Synthétiques 40 °C	1,5	0.51	55	1:25	35	40	900
Feinwäsche/Déli- cats ⁴⁾ 30 °C	1,5	0.33	60	1:05	35	30	700
Wolle/Laine 30 °C	1	0.33	65	1:00	30	30	900

1) Indicatore di riferimento della velocità di centrifuga.

2) Adatto per il lavaggio di tessuti molto sporchi.

3) Adatto per il lavaggio di cotone poco sporchi.

4) Svolge anche un ciclo di lavaggio rapido per il bucato leggermente sporco.

15. GARANZIA

Servizio clienti

Servizio dopo vendita		
Industriestrasse 10 5506 Mägenwil	Le Trési 6 1028 Préverenges	Via Violino 11 6928 Manno
Morgenstrasse 131 3018 Bern		
Langgasse 10 9008 St. Gallen		
Am Mattenhof 4a/b 6010 Kriens		
Schlossstrasse 1 4133 Pratteln		
Comercialstrasse 19 7000 Chur		



Vendita pezzi di ricambio

Industriestrasse 10, 5506 Mägenwil, Tel. 0848 848 111



Consulenza specialistica/Vendita

Badenerstrasse 587, 8048 Zürich, Tel. 044 405 81 11

Garanzia Per ogni prodotto concediamo una garanzia di 2 anni a partire dalla data di consegna o dalla sua messa in funzione. (fa stato la data della fattura,

del certificato di garanzia o dello scontrino d'acquisto) Nella garanzia sono comprese le spese di manodopera, di viaggio e del materiale. Dalla copertura sono esclusi il logoramento ed i danni causati da agenti esterni, intervento di terzi, utilizzo di ricambi non originali o dalla inosservanza delle prescrizioni d'installazione ed istruzioni per l'uso.

16. CONSIDERAZIONI SULL'AMBIENTE

Riciclare i materiali con il simbolo .
Buttare l'imballaggio negli appositi contenitori per il riciclaggio. Aiutare a proteggere l'ambiente e la salute umana e a riciclare rifiuti derivanti da apparecchiature elettriche ed elettroniche. Non smaltire le apparecchiature che riportano il simbolo  insieme ai normali rifiuti domestici. Portare il prodotto al punto di riciclaggio più vicino o contattare il comune di residenza.



Per la Svizzera:

Dove portare gli apparecchi fuori uso?

In qualsiasi negozio che vende apparecchi nuovi oppure si restituiscono ai centri di raccolta ufficiali della SENS oppure ai riciclatori ufficiali della SENS.

La lista dei centri di raccolta ufficiali della SENS è visibile nel sito www.erecycling.ch

www.electrolux.com/shop



192908350-A-522020

